



OPERATING INSTRUCTIONS

UHF WIRELESS MICROPHONE **WM-5320** **WM-5320A** **WM-5320H**

Thank you for purchasing TOA's UHF Wireless Microphone.
Please carefully follow the instructions in this manual to ensure long, trouble-free use of your equipment.

TABLE OF CONTENTS

1. SAFETY PRECAUTIONS	2
2. GENERAL DESCRIPTION	2
3. FEATURES	2
4. HANDLING PRECAUTIONS	3
5. NOMENCLATURE	3
6. BATTERY INSERTION	5
7. CHANNEL NUMBER SETTING	6
8. OPERATION	6
9. OPERATIONAL HINTS	7
10. DISTANCE BETWEEN THE MICROPHONE AND THE MOUTH	7
11. AUDIO LEVEL ADJUSTMENT (SENSITIVITY CONTROL)	7
12. SPECIFICATIONS	8

1. SAFETY PRECAUTIONS

- Be sure to read the instructions in this section carefully before use.
- Make sure to observe the instructions in this manual as the conventions of safety symbols and messages regarded as very important precautions are included.
- We also recommend you keep this instruction manual handy for future reference.

Safety Symbol and Message Conventions

Safety symbols and messages described below are used in this manual to prevent bodily injury and property damage which could result from mishandling. Before operating your product, read this manual first and understand the safety symbols and messages so you are thoroughly aware of the potential safety hazards.



WARNING

Indicates a potentially hazardous situation which, if mishandled, could result in death or serious personal injury.



CAUTION

Indicates a potentially hazardous situation which, if mishandled, could result in moderate or minor personal injury, and/or property damage.



WARNING

- To prevent the electromagnetic wave from badly influencing medical equipment, make sure to switch off the unit's power when placing it in close proximity to the medical equipment.



CAUTION

- When the unit is not in use for 10 days or more, be sure to take the battery out of the unit because battery leakage may cause personal injury or contamination of environment.

- Make sure to observe the following handling precautions so that a fire or personal injury does not result from leakage or explosion of the battery.
 - Do not short, disassemble, heat nor put the battery into a fire.
 - Never charge batteries of the type which are not rechargeable.
 - Do not solder a battery directly.
 - Be sure to use the specified type of battery.
 - Note correct polarity (positive and negative orientation) when inserting a battery in the unit.
 - Avoid locations exposed to the direct sunlight, high temperature and high humidity when storing batteries.

CAUTION TO USER: Changes or modifications not expressly approved by the party responsible for compliance could void the user's authority to operate the equipment.

2. GENERAL DESCRIPTION

The TOA's WM-5320 is a lapel wireless microphone, and the WM-5320A and WM-5320H are headset wireless microphones, which are all designed for speech use.

The WM-5320 employs an omni-directional electret condenser microphone element, while the WM-5320A and WM-5320H employ unidirectional electret condenser microphone elements.

The WM-5320A differs from the WM-5320H in that the WM-5320A features sweat-proof design and is supplied with a waist pouch.

3. FEATURES

- One frequency can be selected from 64 frequencies (16 channels x 4 banks) of 636 – 865 MHz (636 – 698 MHz for USA/Canada).
- An optimized PLL-synthesizer minimizes the oscillation frequency drift resulting from the ambient temperature or voltage fluctuation.
- Audio level control adjusts the microphone sensitivity.
- Power/Battery lamps indicate battery consumption to prevent the unit from malfunctioning when the battery level remarkably decreases.
- Compact and high reliability
- Sweat-proof headset with an adjustable fixing band is exclusively designed for use by aerobics instructors. (WM-5320A only)

- Operates on a single AA battery.
- Employs a built-in antenna.
- The state of battery consumption can be displayed on the tuner's indicator when the unit is used in conjunction with the optional WT-5800, WT-5805 or WT-5810 Wireless Tuner.

4. HANDLING PRECAUTIONS

- Do not expose the unit to rain or an environment where it may be splashed by water or other liquids, as doing so may result in unit failure.
- Never open nor remove the unit case to modify the unit. Refer all servicing to your nearest TOA dealer.
- Take care not to drop the unit onto the floor nor bump it against a hard object as the unit could fail.
- Do not place the unit in locations of high temperature (ex. in an ill-ventilated car in summer) or high humidity as the unit could fail.
- Do not use the unit in locations where it is exposed to seawater.
- To clean, use a dry cloth. When the unit gets very dirty, wipe lightly with a cloth dampened in a dilute neutral cleanser, then wipe with a dry cloth. Never use benzine, thinner, or chemically-treated cleaning towel.
- Avoid using a mobile telephone near the wireless microphone in use. Noise could be picked up.
- When using two or more wireless microphones, keep them at least 50 cm away from each other to avoid malfunctions or noise.
- Keep the wireless microphone at least 3 m away from the receiving antenna. Using the microphone in close proximity to the antenna could result in malfunctions or noise.

5. NOMENCLATURE

[Main unit]

Unit: mm

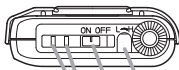

Audio level control
Power ON/OFF switch
Power/Battery lamps

A green LED lights as long as the battery capacity is sufficient.
When the battery capacity becomes low, the green LED starts to dim, while the red LED to light.

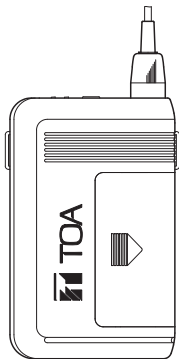

Inside of a battery cover

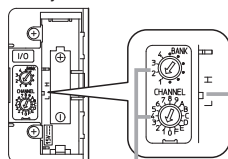

Channel setting switch

Keep the switch in the "L" position (factory-preset).
Leave the switch setting to qualified service technicians.

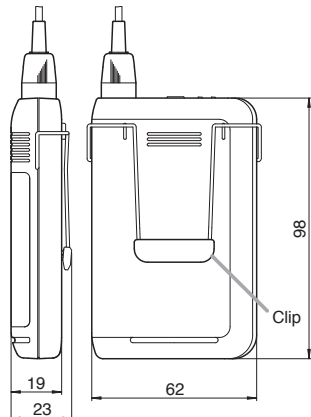

Neck strap attachment

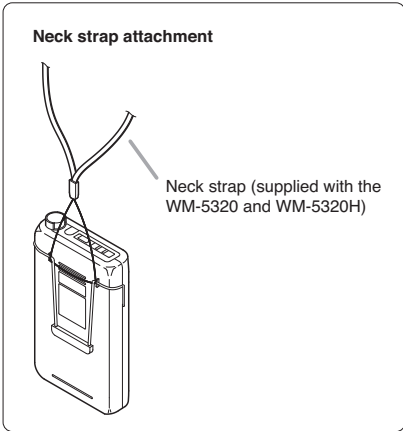

[Microphone unit] (WM-5320 only)

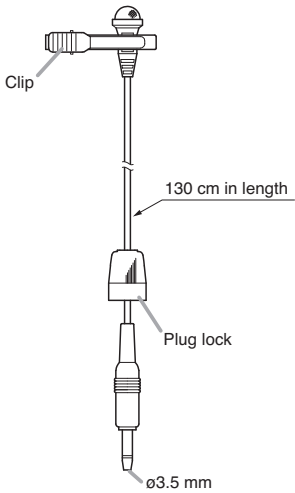

Tie-clip attachment

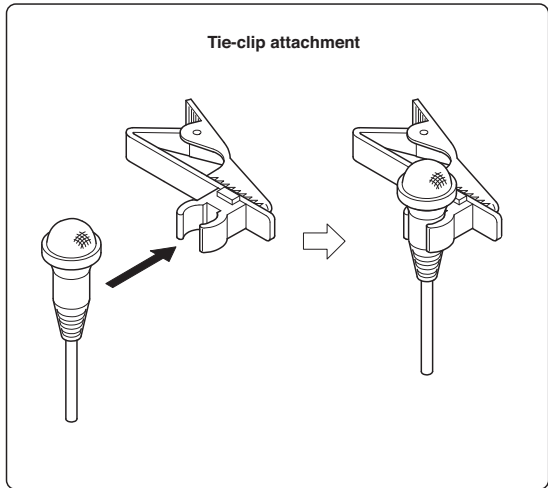

[Headset] (WM-5320A only)

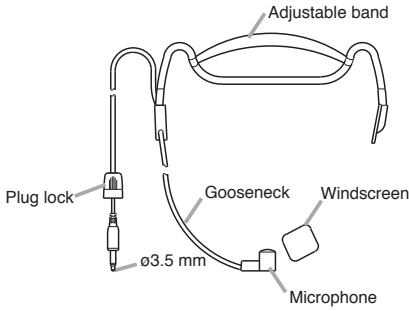

[Headset] (WM-5320H only)

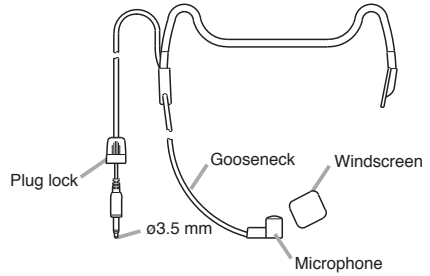

Note: Windscreens are also available as optional product WH-4000S.

[Waist pouch] (WM-5320A only)

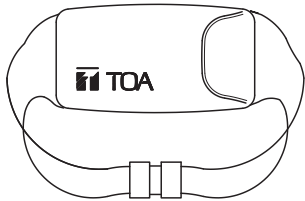

6. BATTERY INSERTION

Step 1. Turn off the power switch.

Step 2. Remove the battery cover from the unit. Slide the battery cover in the direction indicated by the arrow while pushing down the cover with a thumb as shown in the figure.

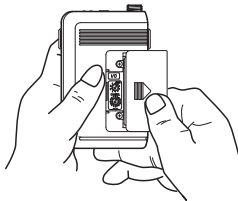

Step 3. Insert an AA battery according to (+) and (-) indications on the battery compartment.

Step 4. Replace the removed battery cover.

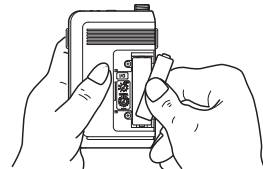

Battery replacement

- A brand-new AA alkaline battery will continuously operate the unit for about 10 hours.
- When the battery capacity becomes low, the green LED of the Power/ Battery lamps starts to dim, while the red LED to light. When only the red LED lights, replace the battery with a new one. In this condition, the unit transmits the remaining battery capacity information to the tuner, causing the tuner's BATT indicator to light.

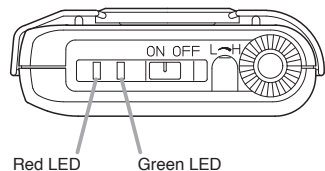

7. CHANNEL NUMBER SETTING

Step 1. Turn off the power switch, and then remove the battery cover.

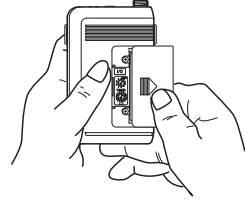

Step 2. Using the supplied screwdriver, set the Channel setting switch pointer to the desired channel number.

Channel setting switch

Step 3. Replace the battery cover.

Note

Make sure that the wireless microphone is identical to the wireless tuner in the channel number. Should the microphone's setting differ from that of the tuner, the tuner does not receive the microphone signal.

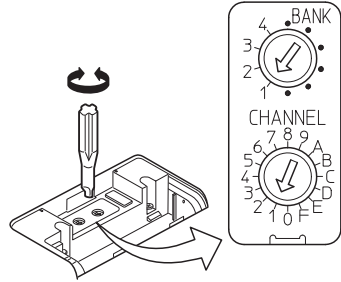

8. OPERATION

Step 1. Plug the microphone's plug into the input connector as illustrated.

Step 2. Confirm that the wireless microphone and the wireless tuner are identical in the channel number. If not identical, turn the power ON/OFF switch to the OFF position, then set the channel number to the same channel number as the tuner.

Step 3. Turn the Power ON/OFF switch to the ON position. Then, confirm the green LED of the Power/Battery lamps will light. For the WM-5320A, put the unit into the waist pouch as shown in the figure below.

Step 4. Turn the Power ON/OFF switch to the OFF position after use.

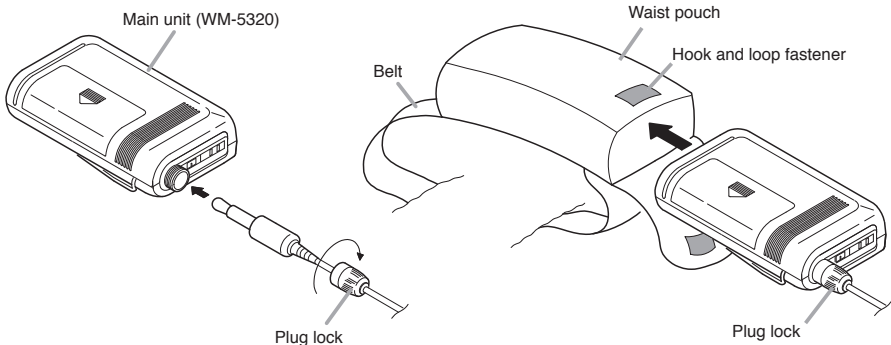

Secure the connection with the plug lock.

Illustration for WM-5320A

9. OPERATIONAL HINTS

- The microphone's service distance is 3 – 120 m. When the microphone user moves in a facility, signal dropouts (momentary losses of signal reception) may be encountered. These dropouts are caused by the building's architectural designs or materials which block the travel of or reflect the radio signal. If this occurs, the user needs to change locations for better signal reception.
- The proper operation of your wireless system may be interfered with by other system operating on the same frequency. In such cases, change the operating frequency of your system. (As to dealing with the interference, refer to the operating instructions of the wireless tuner.)
- Should you have any questions regarding the use or availability of TOA wireless products, please contact your local TOA dealer.

10. DISTANCE BETWEEN THE MICROPHONE AND THE MOUTH

[Lapel Wireless Microphone WM-5320]

Keep your mouth 15 – 20 cm away from the microphone for the best possible sound reproduction. Take care not to bring your mouth too close to the microphone (within 5 cm) as this impairs speech clarity if you speak loudly.

[Headset Wireless Microphones WM-5320A and WM-5320H]

By adjusting the gooseneck, locate the microphone with the supplied windscreen in front of your mouth, and position it 3 – 5 cm away from your mouth for the best sound reproduction. When the microphone is too close to your mouth or you speak too loud, speech clarity will be impaired, making it hard for the audience to hear announcements.

11. AUDIO LEVEL ADJUSTMENT (SENSITIVITY CONTROL)

To change the factory-preset level, follow the procedures below.

Step 1. Holding the microphone body, open the rubber cap as illustrated.

Step 2. Switch on the power of the tuner and microphone.

Step 3. Adjust the audio level control using the supplied screwdriver. The microphone sensitivity increases as the control is rotated clockwise, and decreases as rotated counterclockwise.

Step 4. Adjust the corresponding tuner's volume control so that its knob points to the 2 o'clock position. If the tuner's AF peak lamp remains lit, readjust the microphone's audio level control to the position that causes the indicator to flash when the tuner output level reaches its peak. The AF peak lamp lights when the output level reaches the point of about 3 dB below the clipping level.

Note

The AF peak lamp operates in response to the volume control position.

However, the AF level lamp on the LCD (on the WT-5800/5805) indicates the level regardless of the volume control setting.

Step 5. Replace the battery cover.

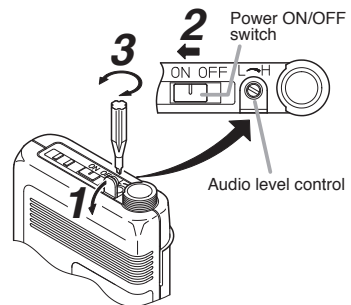

12. SPECIFICATIONS

[WM-5320]

Microphone Element	Electret condenser type, omni-directional pattern
Modulation	Frequency modulation
Frequency Range	636 – 865 MHz, (636 – 698 MHz for USA/Canada), UHF
Selectable Channel	64 frequencies (the number of channels may differ from country to country.)
RF Carrier Power	Less than 50 mW
Tone Frequency	32.768 kHz
Oscillator	PLL synthesized
Maximum Input Level	110 dB SPL (Audio level control: Maximum position)
Battery	LR6 (AA)
Battery Life	More than 10 hours (alkaline)
Indicator	Power/Battery lamps
Antenna	Built-in type
Operating Temperature	-10 to +50°C
Finish	Resin, coating
Dimensions	62 (w) x 102.5 (h) x 23 (d) mm
Weight	110 g (with battery)

Note: The design and specifications are subject to change without notice for improvement.

• Accessories

Screwdriver (for setting) 1 Neck strap 1
 Storage case 1

[WM-5320A, WM-5320H]

Main unit	
Modulation	Frequency modulation
Frequency Range	636 – 865 MHz, (636 – 698 MHz for USA/Canada), UHF
Selectable Channel	64 frequencies (the number of channels may differ from country to country.)
RF Carrier Power	Less than 50 mW
Tone Frequency	32.768 kHz
Oscillator	PLL synthesized
Maximum Input Level	120 dB SPL
Battery	LR6 (AA)
Battery Life	More than 10 hours (alkaline)
Indicator	Power/Battery lamps
Antenna	Built-in type
Operating Temperature	-10 to +50°C
Finish	Resin, coating
Dimensions	62 (w) x 102.5 (h) x 23 (d) mm
Weight	90 g (with battery)
Headset	
Microphone Element	Electret type, cardioid pattern
Cable Length	1.4 m
Connector	ø3.5 mm mini-plug

Note: The design and specifications are subject to change without notice for improvement.

• Accessories

Screwdriver (for setting) 1 Neck strap (WM-5320H only) 1
 Waist pouch (WM-5320A only) 1

License requirement

Operation is subject to the following two conditions:

(1) This device may not cause harmful interference, and (2) this device must accept any interference received, including interference that may cause undesired operation.

UHF Drahtlos-Mikrofon (Funkmikrofon)

Lavaliermikrofon	WM-5320
Kopfbügelmikrofon	WM-5320A
Aerobicsmikrofon	WM-5320H

Wir danken Ihnen für den Kauf dieses UHF Drahtlosmikrofons von TOA.

Beachten Sie bitte stets die Anweisungen in dieser Bedienungsanleitung, um einen langen und störungsfreien Betriebs des Geräts zu gewährleisten.

INHALTSVERZEICHNIS

1. SICHERHEITSHINWEISE	10
2. ALLGEMEINE BESCHREIBUNG	11
3. LEISTUNGSMERKMALE	11
4. VORSICHTSMABNAHMEN BEI DER HANDHABUNG	11
5. BEDIENELEMENTE	12
6. EINSETZEN DER BATTERIE	13
7. KANALWAHL (CHANNEL)	14
8. BEDIENUNG	14
9. HINWEISE ZUM BETRIEB	15
10. SPRECHABSTAND	15
11. PEGELEINSTELLUNG (EMPFINDLICHKEIT EINSTELLEN)	15
12. TECHNISCHE DATEN	16

Bitte entnehmen Sie aus der beiliegenden Tabelle die Frequenzen, die im jeweiligen Land genutzt werden können. Beachten Sie unbedingt auch den folgenden Hinweis!

WICHTIGER HINWEIS!

Melden Sie Ihr Drahtlossystem vor dem ersten Einschalten bei der zuständigen Behörde an.

Erläuterung für Deutschland:

Das Drahtlosmikrofon darf erst nach Zuteilung von Frequenzen zur Nutzung für den Betrieb bei der zuständigen Außenstelle der Bundesnetzagentur und auch nur auf den zugewiesenen Frequenzen betrieben werden! Bei Zuwiderhandlungen kann die Behörde Strafmaßnahmen gegen Sie erwirken.

Antragsformulare erhalten Sie bei der Bundesnetzagentur oder über das Internet unter "www.bundesnetzagentur.de".

Von der Homepage der Bundesnetzagentur navigieren Sie wie folgt:

- (Menü oben) Sachgebiete
- (linke Spalte) Telekommunikation
- (linke Spalte) Regulierung Telekommunikation...
- (linke Spalte) Frequenzordnung
- (linke Spalte) Frequenzzuteilungen (Anträge und Ausfüllhinweise)
- (linke Spalte) Nichtöffentlicher mobiler Landfunk
- (linke Spalte) Drahtlose Mikrofone
- (linke Spalte) Anträge nömL
- (mittlere Spalte): laden Sie die Formulare unter der Überschrift "Durchsagefunk".

DER BETRIEB IM FREQUENZBEREICH VON 790 MHZ BIS 814 MHZ UND 838 MHZ BIS 862 MHZ IST NICHT ANMELDEPFLICHTIG.

1. SICHERHEITSHINWEISE

Die folgenden Sicherheits- und Warnhinweise sind zu Ihrem Schutz aufgeführt. Bitte lesen Sie diese sorgfältig durch.



WARNUNG

Zeigt eine potenziell gefährliche Situation auf.
Die Nichtbeachtung der Warnhinweise kann zu Verletzungen, möglicherweise auch mit tödlichem Ausgang, führen.

- Das Mikrofon bitte nach Gebrauch immer ausschalten. Insbesondere ist darauf zu achten, dass es zu keiner gegenseitigen Beeinflussung mit medizintechnischen Geräten kommt.



ACHTUNG

Zeigt eine potenziell gefährliche Situation auf.
Die Nichtbeachtung dieser Hinweise kann zu Verletzungen oder Sachschäden führen.

- Das Funkmikrofon wird mit Batterien betrieben.
- Verwenden Sie nur die angegebenen Batterietypen und achten Sie beim Einsetzen auf die korrekte Polung.
- Nehmen Sie die Batterien aus dem Mikrofon, wenn dieses länger als 10 Tage ausser Betrieb genommen wird. Auslaufende Batterien können zu Schäden am Mikrofon führen.
- Werfen Sie verbrauchte Batterien nicht in den Müll oder ins offene Feuer. Schließen Sie keine Batterien kurz und öffnen Sie diese niemals.
- Setzen Sie Batterien auch nicht starkem Sonnenlicht, Hitze oder Regen aus. Laden Sie niemals Batterien auf.

WARNHINWEIS: Der Versuch, Änderungen oder Modifikationen am Gerät vorzunehmen, die nicht von der zuständigen Stelle genehmigt wurden, kann zu Schäden am Gerät führen und die Garantie erlischt.

2. ALLGEMEINE BESCHREIBUNG

Das Modell WM-5320 ist ein Knopflochmikrofon, während es sich bei WM-5320A und WM-5320H um Kopfhörer-Mikrofone handelt. Alle Modelle sind für Sprachverwendung geeignet.

Das Modell WM-5320 verwendet ein Elektret-Kondensatorelement mit omnidirektionaler Richtcharakteristik, während beim WM-5320A und WM-5320H Elektret-Kondensatorelemente mit unidirektionaler Richtcharakteristik zum Einsatz kommen. (Mikrofonkapseln mit nierenförmiger Richtcharakteristik eignen sich besonders für die Sprachübertragung.) Umgebungsgeräusche werden durch den Einsatz hochentwickelter Schaltkreise wirkungsvoll gedämpft. Die Funkmikrofone senden im UHF-Band.

Das WM-5320A ist ideal für Sportler oder Instrukturen dank schweißresistenter Ausführung und einer Gürteltasche für den Taschensender.

3. LEISTUNGSMERKMALE

- Die gewünschte Frequenz kann aus den 64 verfügbaren Frequenzen (16 Kanäle x 4 Bänke) ausgewählt werden.
- Ein optimierter PLL-Synthesizer sorgt für stabile Sendefrequenzen auch bei sich ändernden Umgebungsbedingungen.
- Mit dem Audiopegelsteller kann die Mikrofonempfindlichkeit verändert werden.
- Die Betriebs-/Batterieanzeige signalisiert den nötigen Batteriewechsel bei deutlichem Spannungsabfall, bevor die niedrige Spannung zu Fehlfunktionen führen kann.
- Kompakt und zuverlässig.
- Spezielle Ausführung für Aerobics-Instrukturen mit einstellbarem Gürtel. (nur WM-5320A)
- Betrieb mit nur einer Batterie des Typs AA.
- Integrierte Antenne.
- Der Batterie-Ladezustand kann am Anzeigebereich des Tuners überprüft werden, wenn das Gerät in Verbindung mit dem optional erhältlichen Drahtlosempfängers WT-5800, WT-5805 oder WT-5810 betrieben wird.

4. VORSICHTSMAßNAHMEN BEI DER HANDHABUNG

- Lassen Sie das Mikrofon nicht fallen oder auf eine harte Fläche aufprallen.
- Service- oder Reparaturarbeiten sowie Eingriffe in das Gerät dürfen nur durch autorisiertes Fachpersonal durchgeführt werden.
- Um Fehlfunktionen vorzubeugen sollte das Mikrofon vor Wasser, Hitze, hoher Luftfeuchtigkeit und direktem Sonnenlicht geschützt werden.
- Die Reinigung sollte mit einem trockenen Tuch vorgenommen werden. Falls das Mikrofon schmutzig wurde, kann es auch mit einem leicht angefeuchteten Tuch evtl. mit Neutralreiniger gereinigt werden. Niemals leichtflüchtige Flüssigkeiten (Benzin, Verdünner) oder Reinigungstücher verwenden.
- Bitte das Gehäuse nur für den Batteriewechsel öffnen. Ein weitergehendes Öffnen des Gehäuses kann Fehlfunktionen zur Folge haben und führt zum Erlöschen der Garantie. Service- oder Reparaturarbeiten sowie Eingriffe in das Gerät dürfen nur durch autorisiertes Fachpersonal durchgeführt werden.
- Halten Sie zwischen mehreren Drahtlosmikrofonen einen Mindestabstand von 50 cm ein. Sie vermeiden damit Fehlfunktionen oder Störgeräusche.
- Das Drahtlosmikrofon mindestens 3 m entfernt von der Empfangsantenne halten. Wenn das Mikrofon in unmittelbarer Nähe der Antenne verwendet wird, kann dies zu Störgeräuschen oder Funktionsstörungen führen.

5. BEDIENELEMENTE

Einheit: mm

[Taschensender]

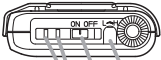

Mikrofonempfindlichkeitssteller
Ein-/Ausschalter
Betriebs-/Batterieanzeige

Solange die Batteriekapazität ausreicht, leuchtet die grüne LED auf.

Wenn die Kapazität abfällt, wird auch die grüne LED schwächer; gleichzeitig leuchtet die rote LED auf.

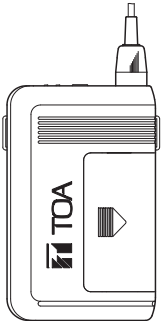

Lassen Sie den Schalter in der Position "L" (Werkseinstellung).
Überlassen Sie die Schaltereinstellung qualifizierten Kundendiensttechnikern.

Innerhalb einer Batterieabdeckung

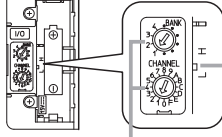

Kanalwahlschalter

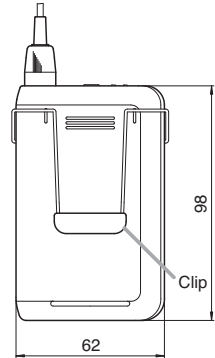

Befestigung mit Nackenband



Nackenband
(Lieferung mit
Modell WM-5320
und WM-5320H)

[Gürteltasche] (nur WM-5320A)

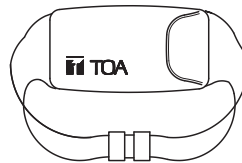

[Kopfbügel] (nur WM-5320H)

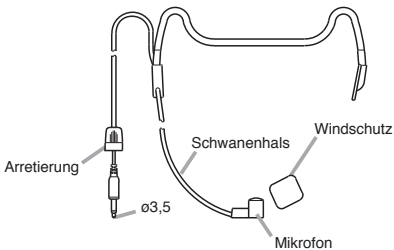

[Kopfbügel] (nur WM-5320A)

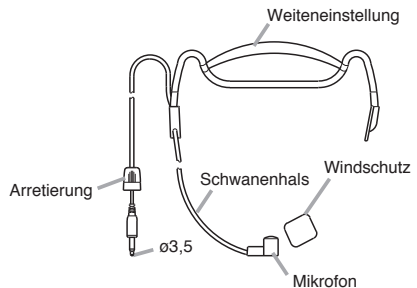

Hinweis: Windabweiser sind auch als Sonderausstattung unter der Teilenummer WH-4000S erhältlich.

[Lavalier Mikrofon] (nur WM-5320)

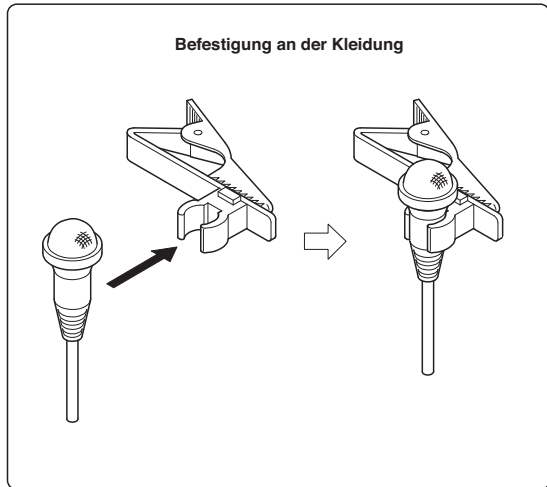
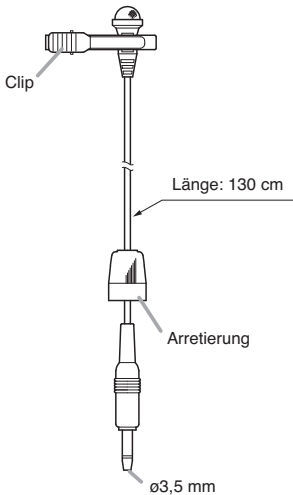

6. EINSETZEN DER BATTERIE

Schritt 1. Mikrofon ausschalten.

Schritt 2. Die Batterieabdeckung vom Gerät abnehmen.

Die Batterieabdeckung in Pfeilrichtung schieben, und gleichzeitig die Abdeckung mit dem Daumen nach unten drücken, wie in der Abbildung gezeigt.

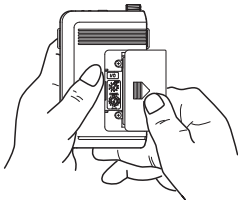

Schritt 3. Eine Batterie des Typs AA entsprechend den Batteriefach-Markierungen (+) und (-) einlegen.

Schritt 4. Die Batterieabdeckung wieder anbringen.

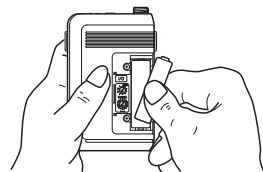

Batteriewechsel

- Eine neue Alkalibatterie des Typs AA reicht für einen Dauerbetrieb von ungefähr 10 Stunden.
- Wenn die Batteriekapazität abfällt, wird die grüne LED der Einschalt-/Batterieanzeige schwächer; gleichzeitig leuchtet die rote LED auf. Wenn nur noch die rote LED leuchtet, muss die Batterie ersetzt werden. In diesem Betriebszustand wird die Information über die Restkapazität der Batterie zum Empfänger übermittelt, worauf die BATT-Anzeige des Empfängers aufleuchtet.

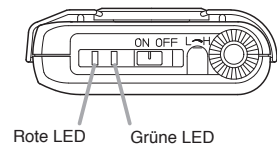

7. KANALWAHL (CHANNEL)

Schritt 1. Mikrophon ausschalten, dann die Batterieabdeckung abnehmen.

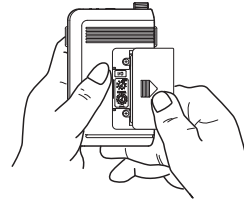

Schritt 2. Mit dem (mitgelieferten) Schraubendreher den gewünschten Kanal einstellen. (Die Pfeilspitze zeigt auf den gewählten Kanal).

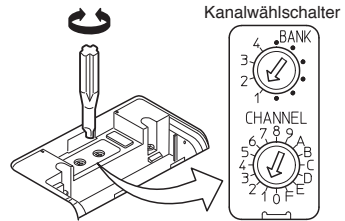

Schritt 3. Batteriefachabdeckung schließen.

Hinweis

Falls Sie trotz eingeschaltetem Mikrophon und Empfänger kein Signal empfangen: Überprüfen Sie, ob der gewählte Kanal mit dem am Empfänger eingestellten Kanal übereinstimmt.

8. BEDIENUNG

Schritt 1. Stecken Sie den Mikrophonstecker in die Buchse des Taschensenders und arretieren ihn wie dargestellt.

Schritt 2. Vergewissern Sie sich, dass am Drahtlosmikrophon und am Drahtlosempfänger die gleichen Kanalnummern eingestellt wurden. Wenn dies nicht der Fall sein sollte, den ON/OFF-Schalter auf die OFF-Position schieben, dann die gleiche Kanalnummer wie am Tuner einstellen.

Schritt 3. Den ON/OFF-Schalter auf die ON-Position stellen. Danach sich vergewissern, dass die grüne LED der Einschalt-/Batterieanzeige aufleuchtet.

Schritt 4. Nach der Verwendung den ON/OFF-Schalter auf die OFF-Position stellen.

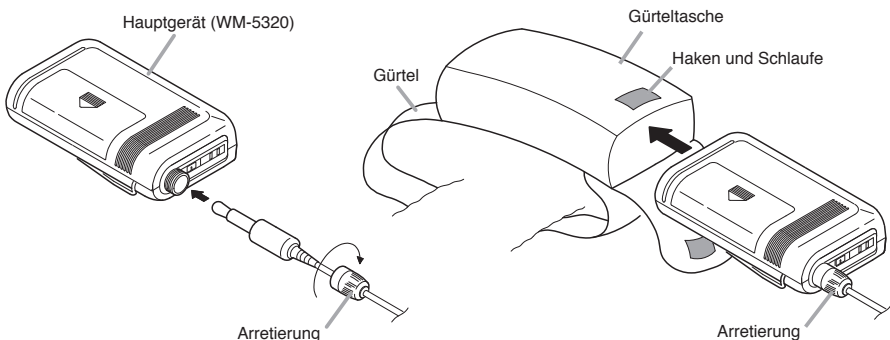

Die Verbindung kann sich nicht lösen, wenn sie arretiert wird.

Darstellung für WM-5320A

9. HINWEISE ZUM BETRIEB

- Der Abstand zur Empfangsantenne sollte 3 bis maximal 120 m betragen. Wenn der Sprecher sich frei im Gebäude bewegt kann es gebäudetechnisch bedingt zu vorübergehenden Tonausfällen kommen, wenn z.B. Installationen die Sendesignale abschirmen oder reflektieren.
- Wenn durch ein anderes System, das auf der gleichen Frequenz arbeitet, Störungen auftreten, sollte der Kanal geändert werden.
- Bitte nehmen Sie mit Ihrem TOA Fachhändler Kontakt auf, wenn Sie weitere Informationen oder Produkte benötigen.

10. SPRECHABSTAND

[WM-5320]

Die beste Sprachverständlichkeit erreichen Sie, wenn zwischen dem Mund und dem Mikrofon ein Abstand von 15 – 20 cm liegt. Bei einem Abstand von weniger als 5 cm kann es zu Verzerrungen kommen, wenn Sie laut sprechen.

[WM-5320H/A]

Nach dem Anlegen des Kopfbügels: Bringen Sie das Mikrofon (mit Windschutz) in einen Abstand von 3 – 5 cm vor Ihren Mund. Bei einem Abstand von weniger als 2 cm kann es zu Verzerrungen kommen, wenn Sie laut sprechen.

11. PEGELEINSTELLUNG (EMPFINDLICHKEIT EINSTELLEN)

Um die werkseitig voreingestellte Empfindlichkeit zu verändern, gehen Sie folgendermaßen vor:

Schritt 1. Das Gehäuse des Mikrofons festhalten, dann die Gummi-Abdeckkappe öffnen, wie in der Abbildung gezeigt.

Schritt 2. Empfänger und Mikrofon einschalten

Schritt 3. Mit dem (mitgelieferten) Schraubendreher die gewünschte Empfindlichkeit (LEVEL) einstellen. Im Uhrzeigersinn steigt die Empfindlichkeit. In der Position HI ist sie maximal und in der Position LO minimal.

Schritt 4. Am Empfänger wird der Lautstärkesteller auf ca. 70% (2 Uhr Position) gebracht. Wenn die Übersteuerungsanzeige (AF Peak) dauerhaft leuchtet muß am Mikrofon die Empfindlichkeit verringert werden, solange bis die Anzeige nur noch gelegentlich aufleuchtet. Die Übersteuerungsanzeige leuchtet bei einem Ausgangspegel der weniger als 3 dB unterhalb des Clippingpegels liegt.

Hinweis

Die Übersteuerungsanzeige wird durch die Einstellung des Lautstärkestellers beeinflusst. Die Aussteuerungsanzeige ist nur vom empfangenen Signal abhängig.

Schritt 5. Batteriefachabdeckung schließen.

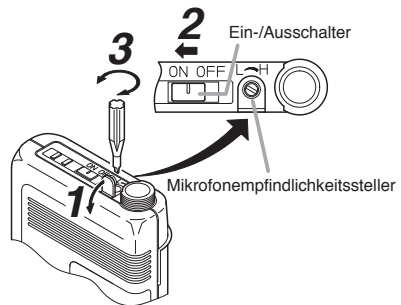

12. TECHNISCHE DATEN

[WM-5320]

Mikrofon Element	Elektret Kondensator, omnidirektionale Charakteristik
Modulation	Frequenzmodulation
Sendefrequenzband	636 – 865 MHz, (636 – 698 MHz für USA/Kanada), UHF
Verfügbare Kanäle	64 Frequenzen (die Anzahl der verfügbaren Kanäle ist von Land zu Land verschieden.)
HF Abstrahlung	Kleiner 50 mW
Kenntonfrequenz	32,768 kHz
Oszillator	PLL stabilisiert
Max. Eingangspegel	110 dB SPL (Audio-Pegelregler: Maximalposition)
Batterietyp	LR6 (AA)
Batterielebensdauer	Mehr als 10 Stunden (Alkalibatterie)
Anzeigen	1 für Ein/Aus/Batteriestatus
Antenne	Integrierte Ausführung
Umgebungstemperatur	-10 bis +50°C
Ausführung	beschichteter Kunstharz
Abmessungen	62 (B) x 102,5 (H) x 23 (T) mm
Gewicht	110 g (mit Batterie)

Anmerkung: Änderung der technischen Daten ohne Vorankündigung vorbehalten

• Zubehör

Schraubendreher (für Einstellungen) 1 Nackenband 1
 Aufbewahrungsbox 1

[WM-5320A, WM-5320H]

Taschensender	
Sendefrequenzband	636 – 865 MHz, (636 – 698 MHz für USA/Kanada), UHF
Modulation	Frequenzmodulation
Verfügbare Kanäle	64 Frequenzen (die Anzahl der verfügbaren Kanäle ist von Land zu Land verschieden.)
HF Abstrahlung	Kleiner 50 mW
Kenntonfrequenz	32,768 kHz
Oszillator	PLL stabilisiert
Max. Eingangspegel	120 dB SPL
Batterietyp	LR6 (AA)
Batterielebensdauer	Mehr als 10 Stunden (Alkalibatterie)
Anzeigen	1 für Ein/Aus/Batteriestatus
Antenne	Integrierte Ausführung
Umgebungstemperatur	-10 bis +50°C
Ausführung	beschichteter Kunstharz
Abmessungen	62 (B) x 102,5 (H) x 23 (T) mm
Gewicht	90 g (mit Batterie)
Kopfbügelmikrofon	
Mikrofon Element	Elektret Kondensator, Richtcharakteristik Niere
Kabellänge	1,4 m
Anschluß	ø3,5 mm, Klinckenstecker

Anmerkung: Änderung der technischen Daten ohne Vorankündigung vorbehalten

• Zubehör

Schraubendreher (für Einstellungen) 1 Nackenband (nur WM-5320H) 1
 Gürteltasche (nur WM-5320A) 1



NOTICE D'UTILISATION

MICROPHONE UHF

WM-5320
WM-5320A
WM-5320H

Merci pour votre achat du microphone UHF TOA.

Veuillez lire attentivement les instructions suivantes dans ce manuel pour assurer un usage prolongé de votre équipement exempt de difficulté.

SOMMAIRE

1. CONSEILS DE SECURITE	18
2. DESCRIPTION GENERALE	18
3. CARACTERISTIQUES	18
4. PRECAUTIONS D'USAGE	19
5. NOMENCLATURE	19
6. INSERTION DE LA BATTERIE	21
7. PARAMETRAGE DU CANAL	22
8. FONCTIONNEMENT	22
9. CONSEILS D'UTILISATION	23
10. DISTANCE ENTRE LE MICROPHONE ET LA BOUCHE	23
11. REGLAGE DU NIVEAU AUDIO (CONTROLE DE LA SENSIBILITE)	23
12. SPECIFICATIONS	24

1. CONSEILS DE SECURITE

- Lisez attentivement les instructions ci-dessous avant toute utilisation.
- Suivez les recommandations signalées par les symboles de sécurité. elles contiennent des informations très importantes.
- Nous vous recommandons aussi de la conserver toujours en tant que notice de référence.

Symboles de sécurité et conventions

Les symboles et messages de sécurité décrits ci-dessous sont utilisés dans cette notice pour prévenir tout dommage corporel ou matériel pouvant résulter d'une mauvaise utilisation. Lisez attentivement cette notice pour comprendre parfaitement les symboles et messages de sécurité pour prévenir tout risque éventuel.



AVERTISSEMENT

Indique une situation risquant d'entraîner des blessures sérieuses, voire la mort.



ATTENTION

Indique une situation risquant d'entraîner des blessures moyennement graves ou mineures, et/ou des dommages matériels.



AVERTISSEMENT

- Pour prévenir toute influence néfaste des ondes électromagnétiques sur le matériel médical, veillez à mettre l'appareil hors tension lorsqu'il est placé à proximité de ce type de matériel.



ATTENTION

- Lorsque vous n'utilisez pas l'appareil pendant 10 ou plus, retirez la batterie de l'appareil afin d'éviter tout coulage pouvant entraîner des blessures ou la contamination de l'environnement.
- Respectez les précautions de manipulation suivantes pour éviter tout risque de blessure ou

d'incendie dû à une fuite ou explosion de la batterie.

- Ne pas endommager, démonter, chauffer ou mettre la batterie au feu.
- Ne jamais recharger des batteries qui ne sont pas prévues à cet effet.
- Ne pas souder une batterie directement.
- Veiller à utiliser le type de batterie spécifié.
- Respecter la polarité (orientation positive et négative) lorsque vous insérez une batterie.
- Stocker les batteries à l'abri du soleil, de la chaleur et de l'humidité.

AVIS A L'UTILISATEUR: Les changements ou modifications non approuvées expressément par la partie responsable s'agissant de la conformité pourraient annuler la licence de l'utilisateur pour exploiter l'équipement.

2. DESCRIPTION GENERALE

Le WM-5320 TOA est un microphone sans fil de boutonnière, tandis que le WM-5320A et le WM-5320H sont des microphones sans fil de casque, tous étant destinés à la télécommunication vocale.

Le WM-5320 emploie un élément microphonique omnidirectionnel à condensateur électret, tandis que le WM-5320A et le WM-5320H emploient des éléments microphoniques unidirectionnels à condensateur électret.

Le modèle WM-5320A se distingue du modèle WM-5320H de par sa conception anti-sueur et sa poche qui se porte à la taille.

3. CARACTERISTIQUES

- Il est possible de choisir parmi 64 fréquences (16 canaux x 4 bancs) de 636 – 865 MHz (636 – 698 MHz pour les États-Unis/le Canada).
- Un synthétiseur PLL optimisé permet de minimiser la dérive de la fréquence des oscillations due aux fluctuations de la température ambiante ou de la tension
- Le contrôle du niveau audio permet d'ajuster la sensibilité du microphone.
- Un témoin de batterie indique le niveau de consommation de la batterie pour prévenir tout dysfonctionnement lorsque le niveau de charge de la batterie diminue sérieusement.
- Taille compacte et grande fiabilité.
- Microphone de main anti-sueur équipé d'une ceinture réglable spécialement conçu pour les professeurs (d'aérobie WM-5320A uniquement).

- Fonctionne sur une seule pile AA.
- Emploie une antenne incorporée.
- L'état de consommation de pile peut être affiché sur l'indicateur de tuner quand l'appareil est utilisé en conjonction avec le tuner sans fil en option WT-5800, WT-5805 ou WT-5810.

4. PRECAUTIONS D'USAGE

- Ne pas exposer l'appareil à la pluie et le protéger de tout contact avec des liquides afin d'éviter tout risque de panne.
- Ne jamais ouvrir ou retirer le boîtier de l'appareil pour le modifier. Contactez votre représentant TOA le plus proche.
- Veiller à ne pas faire tomber l'appareil ou le cogner contre un objet dur pour éviter un risque de panne.
- Ne pas exposer l'appareil à des températures élevées (ex. dans une voiture en été) ou à une forte humidité qui pourraient endommager l'appareil.
- Ne pas utiliser l'appareil dans des endroits exposés à l'eau de mer.
- Utiliser un chiffon sec pour le nettoyage. Si l'appareil est très sale, nettoyer avec un chiffon humecté de nettoyant neutre, puis un chiffon sec. Ne jamais utiliser de l'essence, un solvant ou une lingette chimique.
- Eviter d'utiliser un téléphone mobile à proximité du microphone sans fil utilisé pour éviter toute interférence.
- En cas d'utilisation de deux microphones ou plus, Maintenez-les au moins à 50 cm de distance les uns des autres pour éviter tout dysfonctionnement ou bruit.
- Maintenez une distance d'au moins 3 m entre le microphone et l'antenne de réception. L'utilisation du microphone à proximité de l'antenne peut engendrer des dysfonctionnements ou du bruit.

5. NOMENCLATURE

[Base]

Unité: mm



Commande du niveau audio
Bouton ON/OFF
Témoin alim./batterie

Une DEL verte reste allumée tant que la capacité de pile est suffisante.

Si la capacité de pile baisse de trop, la DEL verte commence à s'estomper tandis que la DEL rouge s'allume.

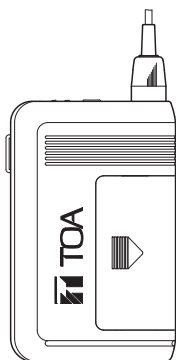

Laisser le contacteur dans la position "L" (pré-réglage usine).
Confier le réglage du connecteur à des techniciens d'entretien qualifiés.

À l'intérieur de d'une
couverture de batterie

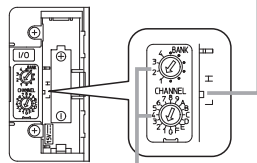

Commutateur de
réglage de canal

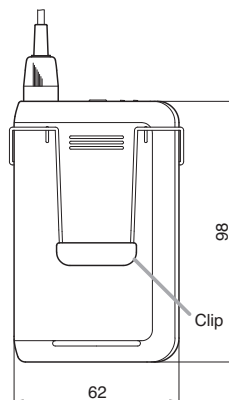

Accessoire sangle d'encolure



Sangle d'encolure (fournie avec les modèles WM-5320 et WM-5320H)

[Microphone] (WM-5320 uniquement)

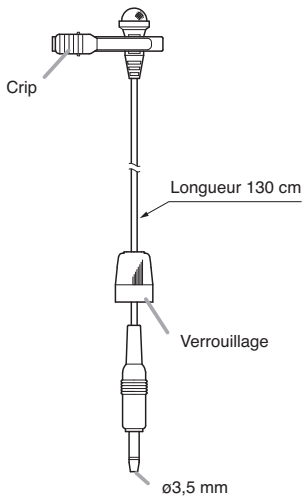

Pince de fixation

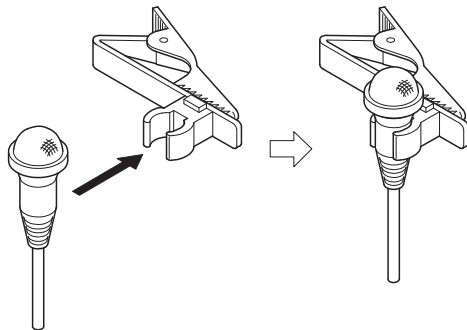

[Casque] (WM-5320A uniquement)

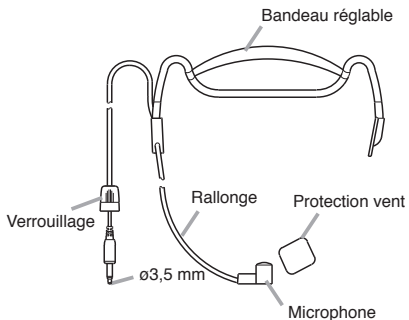

[Casque] (WM-5320H uniquement)

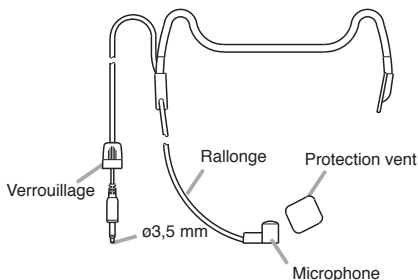

Note: Ces écrans anti-vent sont également disponibles en option sous le numéro WH-4000S.

[Poche taille] (WM-5320A uniquement)

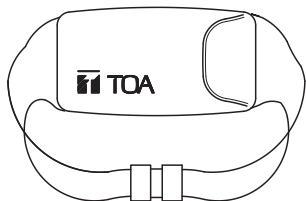

6. INSERTION DE LA BATTERIE

Etape 1. Couper le commutateur d'alimentation.

Etape 2. Oter le couvercle de pile de l'appareil.
Glisser le couvercle de pile dans le sens indiqué par la flèche tout en pressant le couvercle avec le pouce comme il est illustré dans la figure.

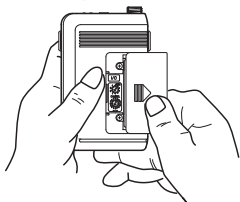

Etape 3. Introduire une pile AA en respectant les indications (+) et (-) figurant dans le boîtier correspondant.

Etape 4. Remettre en place le couvercle de pile.

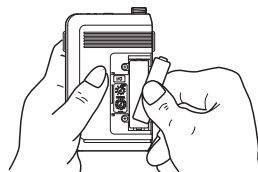

Remplacement de la batterie

- Une pile alcaline AA toute neuve permettra à l'appareil de fonctionner continuellement pendant environ 10 heures.
- Si la capacité de pile baisse de trop, la DEL verte des voyants d'alimentation et de pile commence à s'estomper tandis que la DEL rouge s'allume.

Si la DEL rouge seulement s'allume, remplacer la pile par une neuve. Dans ces conditions, l'appareil transmet vers le tuner les données de capacité de la pile, ce qui provoque l'allumage du voyant indicateur BATT de tuner.

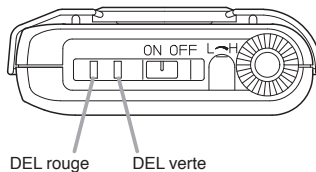

DEL rouge DEL verte

7. PARAMETRAGE DU CANAL

Etape 1. Couper le commutateur d'alimentation, puis ôter le couvercle de pile.

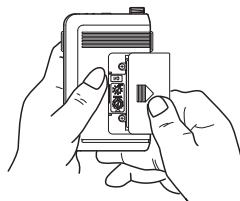

Etape 2. A l'aide du tournevis fourni, amener le sélecteur de canal sur le numéro de canal désiré.

Commutateur de réglage de canal

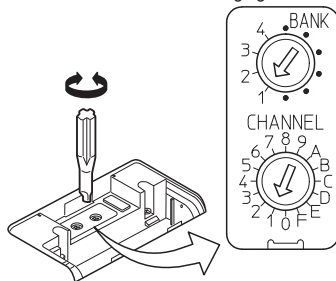

Etape 3. Remettre en place le couvercle de la batterie.

Nota

Veiller à ce que le microphone et le tuner sans fil soient réglés sur le même numéro de canal. Dans le cas contraire, le tuner ne peut pas recevoir le signal du microphone.

8. FONCTIONNEMENT

Etape 1. Relier la prise du microphone au connecteur (voir illustration).

Etape 2. Confirmer que le microphone sans fil et le tuner sans fil sont réglés de façon identique quant au numéro de canal. Si ce n'est pas le cas, tourner le commutateur de marche/arrêt sur la position OFF, puis régler le numéro de canal à la même valeur que celui du tuner.

Etape 3. Tourner le commutateur de marche/arrêt sur la position ON. Ensuite, s'assurer que la DEL verte des voyants d'alimentation et de pile s'allume.

En ce qui concerne le WM-5320A, mettre l'appareil dans la pochette de ceinture comme il est illustré dans la figure ci-dessous.

Etape 4. Après utilisation, tourner le commutateur de marche/arrêt sur la position OFF.

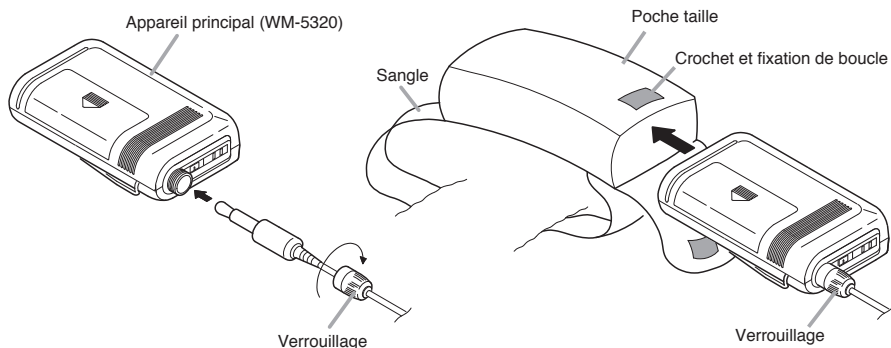

Assurez la connexion à l'aide du verrouillage de la prise.

Illustration pour le modèle WM-5320A

9. CONSEILS D'UTILISATION

- La distance d'utilisation du microphone est comprise entre 3 et 120 m. Lorsque l'utilisateur se déplace, il peut y avoir des pertes de signal (pertes momentanées de la réception). Ces pertes peuvent provenir des conceptions architecturales des bâtiments ou des matériaux qui empêchent la transmission ou qui réfléchissent les signaux radio. Si tel est le cas, l'utilisateur doit rechercher en endroit plus favorable à la réception du signal.
- Le fonctionnement de votre système sans fil peut subir les interférences d'un système utilisant la même fréquence. Dans ce cas, changer la fréquence utilisée par votre système. Pour ce qui est des interférences, reportez-vous aux instructions relatives au tuner sans fil.
- Si vous avez des questions sur l'utilisation ou sur la disponibilité des produits sans fil TOA, n'hésitez pas à contacter votre représentant local TOA.

10. DISTANCE ENTRE LE MICROPHONE ET LA BOUCHE

[Type Lavalier (WA-5320)]

Pour une reproduction optimale du son, tenez le microphone à 15 – 20 cm de votre bouche. Veillez à ne pas vous approcher trop près du microphone (5 cm et moins) pour préserver la clarté de la voix si vous parlez fort dans le microphone.

[Type casque (WA-5320A, WA-5320H)]

Amenez le microphone pourvu de sa protection en face de votre bouche. Puis écartez-le de 3 à 5 cm de votre bouche pour une reproduction sonore optimale. Lorsque le microphone est placé trop près de la bouche ou que vous parlez trop fort, la clarté de la parole s'en trouve affectée, rendant ainsi difficile la compréhension pour votre auditoire.

11. REGLAGE DU NIVEAU AUDIO (CONTROLE DE LA SENSIBILITE)

Pour modifier le niveau préréglé en usine, suivre les procédures suivantes.

Etape 1. Tout en retenant le corps principal de microphone, ouvrir le chapeau en caoutchouc comme il est illustré.

Etape 2. Mettre le tuner et le microphone sous tension.

Etape 3. Régler la commande du niveau audio à l'aide du tournevis fourni. La sensibilité du microphone augmente en faisant tourner la commande dans le sens horaire et inversement.

Etape 4. Régler le volume du tuner avec la commande correspondante en positionnant le bouton sur 2 heures. Lorsque le témoin de AF PEAK du tuner reste allumé, amener la commande de niveau audio du microphone sur la position qui fait clignoter le témoin lorsque le niveau de sortie du tuner a atteint son maxi. Le témoin AF s'allume lorsque le niveau de sortie atteint environ 3 dB en dessous du niveau de saturation.

Nota

Le témoin AF PEAK est fonction de la position de la commande du volume.

Cependant, le témoin AF LEVEL sur l'appareil WT-5800/5805 indique le niveau quelque soit le réglage du volume.

Etape 5. Remettre en place le couvercle de la batterie.

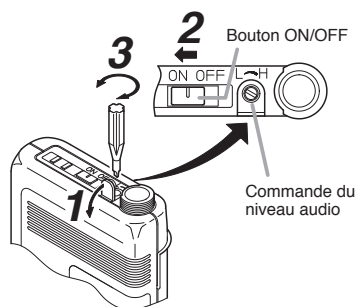

12. SPECIFICATIONS

[WM-5320]

Microphone	Electret condensateur, Configuration omnidirectionnelle
Modulation	Modulation de fréquence
Gamme de fréquence	636 – 865 MHz, (636 – 698 MHz pour les États-Unis/le Canada), UHF
Sélection de canal	64 fréquences (Le nombre de canaux peut différer d'un pays à l'autre.)
Puissance de sortie RF	< 50 mW
Tone Frequency	32,768 kHz
Oscillateur	PLL synthétisé
Niveau d'entrée maxi.	110 dB SPL (Contrôle de niveau audio : Position maximum)
Batterie	LR6 (AA)
Durée batterie	Plus de 10 heures (alcaline)
Indicateur	Témoin alim./batterie
Antenne	Type incorporé
Température	-10 à +50°C
Finition	Résine, foncé
Dimensions	62 (largeur) x 102.5 (h) x 23 (prof.) mm
Poids	110 g (avec batterie)

Nota: La conception et les spécifications sont susceptibles de modifications sans préavis dans un souci d'amélioration.

• Accessories

Tournevis (pour réglages) 1 Sangle d'encolure 1
 Coffret de rangement 1

[WM-5320A, WM-5320H]

Base	
Modulation	Modulation de fréquence
Gamme de fréquence	636 – 865 MHz, (636 – 698 MHz pour les États-Unis/le Canada), UHF
Sélection de canal	64 fréquences (Le nombre de canaux peut différer d'un pays à l'autre.)
Puissance de sortie RF	< 50 mW
Tone Frequency	32,768 kHz
Oscillateur	PLL synthétisé
Niveau d'entrée maxi.	120 dB SPL
Batterie	LR6 (AA)
Durée batterie	Plus de 10 heures (alcaline)
Indicateur	Témoin alim./batterie
Antenne	Type incorporé
Température	-10 à +50°C
Finition	Résine, foncé
Dimensions	62 (largeur) x 102.5 (h) x 23 (prof.) mm
Poids	90 g (avec batterie)
Casque	
Microphone	Electret condensateur, Configuration omnidirectionnelle
Longueur de câble	1.4 m
Connecteur	ø3,5 mm mini-prise

Nota: La conception et les spécifications sont susceptibles de modifications sans préavis dans un souci d'amélioration.

• Accessories

Tournevis (pour réglages) 1 Sangle d'encolure (WM-5320H uniquement) 1
 Poche de port à la taille (WM-5320A uniquement) ... 1



INSTRUCCIONES DE USO

Micrófono UHF inalámbrico

WM-5320
WM-5320A
WM-5320H

Muchas gracias por la adquisición del micrófono inalámbrico de UHF TOA.
Siga minuciosamente las instrucciones de este manual para poder emplear este equipo durante mucho tiempo sin problemas.

ÍNDICE

1. PRECAUCIONES DE SEGURIDAD	26
2. DESCRIPCIÓN GENERAL	26
3. CARACTERÍSTICAS	26
4. PRECAUCIONES EN LA MANIPULACIÓN	27
5. NOMENCLATURA	27
6. INSTALACIÓN DE LA BATERÍA	29
7. SELECCIÓN DE CANAL	30
8. UTILIZACIÓN	30
9. CONSEJOS DE UTILIZACIÓN	31
10. DISTANCIA ENTRE EL MICRÓFONO Y LA BOCA	31
11. AJUSTE DEL VOLUMEN (CONTROL DE SENSIBILIDAD)	31
12. ESPECIFICACIONES	32

1. PRECAUCIONES DE SEGURIDAD

- Lea atentamente las instrucciones contenidas en este capítulo antes de utilizar el aparato.
- Siga las instrucciones de este manual; los símbolos y mensajes de seguridad utilizados en el mismo se refieren a precauciones importantes que deben ser adoptadas.
- Le recomendamos asimismo que guarde este manual para realizar futuras consultas.

Símbolos y mensajes de seguridad

En este manual, los símbolos y mensajes de seguridad que figuran indicados a continuación se utilizan para prevenir daños personales y materiales que podrían producirse en caso de utilización indebida del aparato. Antes de utilizarlo, por tanto, lea atentamente este manual y recuerde los símbolos y mensajes de seguridad para identificar posibles riesgos.

ADVERTENCIA

Indica una situación potencialmente peligrosa en la que, si el aparato no se utiliza correctamente, pueden producirse lesiones graves o un accidente mortal.

PRECAUCIÓN

Indica una situación potencialmente peligrosa en la que, si el aparato no se utiliza correctamente, pueden producirse lesiones personales leves o moderadas y/o daños materiales.

ADVERTENCIA

- Desconecte el aparato cuando deba situarlo en las proximidades de un equipo médico para evitar así que las ondas electromagnéticas afecten negativamente a dicho equipo.

- No cortocircuite, desarme o caliente la batería ni la esponja al fuego.
- No cargue nunca baterías que no sean recargables.
- No efectúe soldaduras directamente en una batería.
- Utilice el tipo de batería especificado.
- Observe la polaridad correcta (orientación de los polos positivo y negativo) cuando introduzca la batería en el aparato.
- Evite guardar las baterías en lugares expuestos a la luz solar directa, altas temperaturas y humedad.

PRECAUCIÓN

- Cuando no precise utilizar el aparato durante 10 días o más, extraiga la batería del mismo. Las fugas de la batería podrían ocasionar lesiones personales o contaminar el medio ambiente. Observe las siguientes precauciones de manipulación para evitar todo riesgo de incendio o lesiones personales a consecuencia de una fuga o explosión de la batería.

PRECAUCIÓN PARA EL USUARIO: Los cambios o modificaciones que no están expresamente aprobados por el responsable del cumplimiento pueden cancelar la autoridad del usuario para operar el equipo.

2. DESCRIPCIÓN GENERAL

El TOA WM-5320 es un micrófono de solapa inalámbrico, y los WM-5320A y WM-5320H son micrófonos inalámbricos tipo casco, diseñados todos para aplicaciones de palabra.

El WM-5320 emplea un elemento de micrófono electret (de condensador) omnidireccional, mientras que los WM-5320A y WM-5320H emplean elementos de micrófono electret (de condensador) unidireccional.

El WM-5320A se diferencia del WM-5320H en el hecho de que el primero está fabricado a prueba de transpiración y se suministra con una funda de cintura.

3. CARACTERÍSTICAS

- Puede seleccionarse una de las 64 frecuencias (16 canales x 4 bancos) de 636 – 865 MHz (636 – 698 MHz para EE.UU./Canadá).
- Un sintetizador PLL optimizado reduce al mínimo la variación de la frecuencia de oscilación provocada por las fluctuaciones de temperatura o voltaje.

- Con el mando de ajuste del volumen se puede regular la sensibilidad del micrófono.
- La luz de batería indica su consumo para prevenir que el aparato falle cuando el nivel de carga disminuya excesivamente.
- Tamaño compacto y elevada fiabilidad.
- El casco a prueba de transpiración con cinta de fijación ajustable está especialmente diseñado para monitores de aeróbic (WM-5320A únicamente).
- Funciona con una sola pila del tipo AA.
- Emplea una antena integrada.
- El estado de la carga de la pila puede visualizarse en el indicador del sintonizador cuando se utiliza la unidad junto con el sintonizador inalámbrico WT-5800, WT-5805 ó WT-5810.

4. PRECAUCIONES EN LA MANIPULACIÓN

- No exponga el aparato a la lluvia o a salpicaduras de agua u otros líquidos, ya que podría averiarse.
- No abra ni desmonte nunca la caja para modificar el aparato. Si debe efectuar cualquier reparación, diríjase al distribuidor TOA más próximo.
- Evite dejar caer el aparato al suelo o golpearlo contra un objeto duro, ya que podría averiarse.
- No deje el aparato en lugares sometidos a temperaturas elevadas (p. ej. un coche aparcado en verano) o a altos niveles de humedad, ya que podría averiarse.
- No utilice el aparato en lugares en los que pueda quedar expuesto al agua de mar.
- Utilice un paño seco para limpiarlo. Cuando el aparato esté muy sucio, límpielo suavemente con un paño humedecido en un detergente neutro diluido y séquelo con un paño seco. No utilice nunca gasolina, disolventes ni toallitas de limpieza tratadas químicamente.
- Evite utilizar un teléfono móvil cerca del micrófono inalámbrico. Podrían producirse interferencias.
- Cuando utilice dos o más micrófonos inalámbricos, manténgalos alejados uno de otro al menos 50 cm para evitar perturbaciones o interferencias.
- Mantenga el micrófono inalámbrico a una distancia mínima de 3 m respecto a la antena receptora. El uso del micrófono a una distancia inferior puede provocar perturbaciones o interferencias.

5. NOMENCLATURA

[Unidad principal]

Unidad: mm

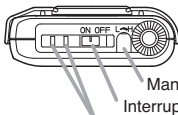

Mando de volumen
Interruptor ON/OFF
Luz de funcionamiento/batería

Se enciende un LED verde mientras la carga de la pila es suficiente. Cuando se reduce la carga de la pila, el LED verde empieza a perder intensidad y el LED rojo empieza a encenderse.

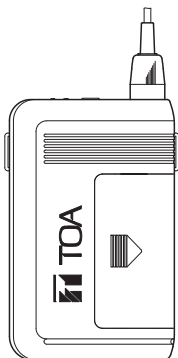

Mantenga este interruptor en la posición "L" (preajuste de fábrica). Solicite el ajuste del interruptor a técnicos de servicio técnico cualificados.

Dentro de una cubierta de la batería

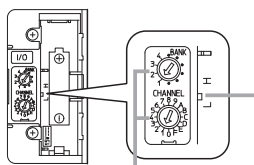

Interruptor de ajuste del canal

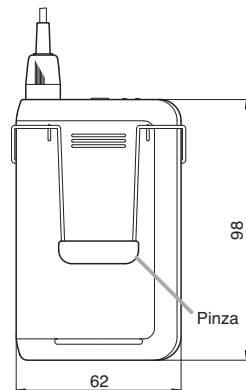

Colocación de la correa para el cuello

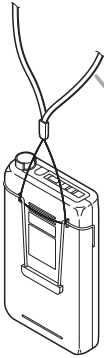

Correa para el cuello (suministrada con los modelos WM-5320 y WM-5320H)

[Micrófono] (WM-5320 únicamente)

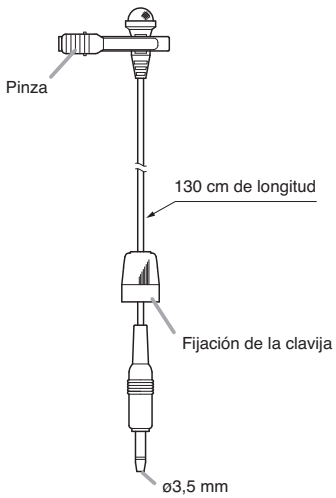

Sujeción de la pinza

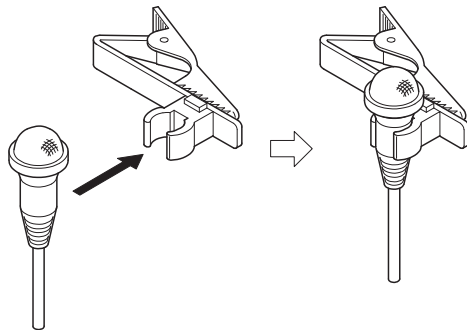

[Casco] (WM-5320A únicamente)

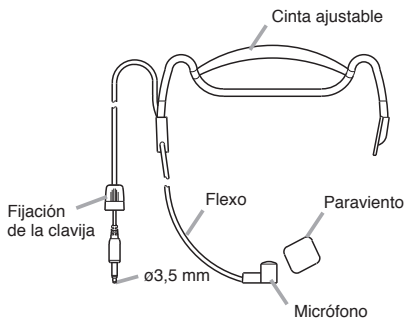

[Casco] (WM-5320H únicamente)

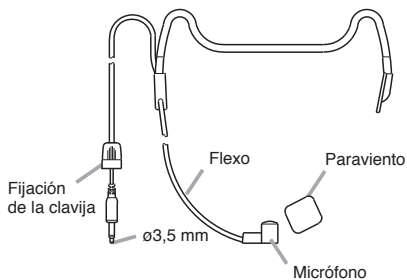

Nota: Los parabrisas también están disponibles como accesorios opcionales del modelo WH-4000S.

[Funda de cintura] (WM-5320A únicamente)

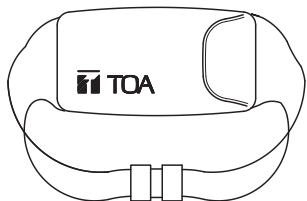

6. INSTALACIÓN DE LA BATERÍA

Paso 1. Desconecte el interruptor de alimentación.

Paso 2. Extraiga la cubierta de la pila de la unidad. Deslice la cubierta de la pila en la dirección indicada por la flecha mientras empuja hacia abajo la cubierta con el dedo pulgar como se muestra en la ilustración.

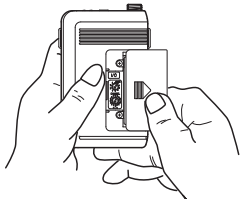

Paso 3. Inserte una pila del tipo AA de acuerdo con las indicaciones (+) y (-) del compartimiento de la pila.

Paso 4. Vuelva a colocar la cubierta de la pila que había extraído.

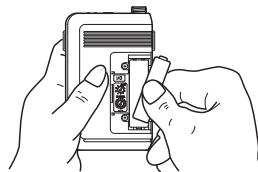

Cambio de la batería

- Una pila alcalina del tipo AA nueva alimentará la unidad durante unas 10 horas.
- Cuando se reduce la carga de la pila, el LED verde de funcionamiento /batería empieza a perder intensidad y el LED rojo empieza a encenderse.

Cuando sólo se enciende el LED rojo, reemplace la pila por otra nueva.

En este estado, la unidad transmitirá la información de la carga remanente de la pila al sintonizador, haciendo que se encienda el indicador BATT del sintonizador.

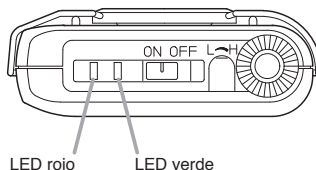

7. SELECCIÓN DE CANAL

Paso 1. Desconecte el interruptor de alimentación, y extraiga luego la cubierta de la pila.

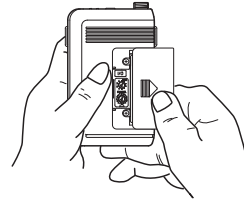

Paso 2. Con el destornillador que se suministra, seleccione el canal; la flecha del selector tendrá que señalar hacia el número de canal que desee.

Paso 3. Cierre la tapa de la batería.

Nota

Verifique que el micrófono y el receptor tengan seleccionado el mismo canal. Si tienen seleccionados canales diferentes, el receptor no recibirá la señal del micrófono.

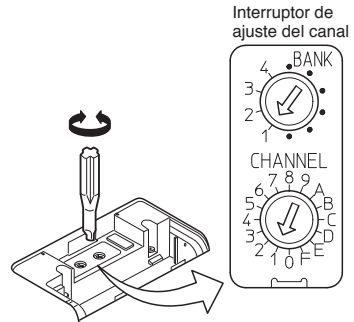

8. UTILIZACIÓN

Paso 1. Enchufe la clavija del micrófono en el conector de entrada, como se muestra en la figura.

Paso 2. Confirme que el micrófono inalámbrico y el sintonizador inalámbrico estén ajustados al mismo número de canal.

Si no es el mismo, ponga el interruptor de alimentación en posición OFF, y luego ajuste el nivel de canal al mismo número de canal que el del sintonizador.

Paso 3. Ponga el interruptor de alimentación en posición ON. Luego, confirme que se encienda el LED verde de funcionamiento/batería.

Para el WM-5320A, ponga la unidad en la funda del cinto como se muestra en la ilustración de abajo.

Paso 4. Ponga el interruptor de alimentación en posición OFF cuando haya terminado de utilizarlo.

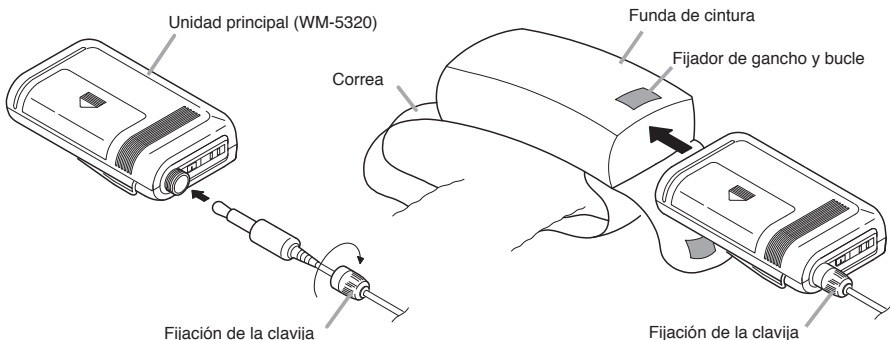

Asegure la conexión con la fijación de la clavija.

Ilustración del modelo WM-5320A

9. CONSEJOS DE UTILIZACIÓN

- El alcance del micrófono es de 3 – 120 m. Cuando el usuario se desplaza por un edificio pueden producirse caídas de señal (pérdidas momentáneas de recepción de la señal). Estas caídas son ocasionadas por los elementos arquitectónicos del edificio u otros objetos que bloquean o reflejan la señal de radio. En estos casos, el usuario deberá cambiar de lugar para mejorar la recepción.
- El sistema inalámbrico puede sufrir las interferencias provocadas por otro sistema que esté funcionando en la misma frecuencia. En tal caso, cambie la frecuencia de trabajo de su sistema. (Para mayor información acerca de las interferencias, consulte las instrucciones de utilización del receptor inalámbrico).
- Si necesita cualquier aclaración relativa al uso o la disponibilidad de productos inalámbricos TOA, póngase en contacto con el distribuidor local.

10. DISTANCIA ENTRE EL MICRÓFONO Y LA BOCA

[Versión tipo solapa (WA-5320)]

Para conseguir una reproducción óptima del sonido, mantenga el micrófono a 15 – 20 cm de la boca. Si reduce demasiado la distancia (menos de 5 cm), la claridad del sonido puede verse afectada cuando hable alto.

[Versión tipo casco (WA-5320A, WA-5320H)]

Ajustando el flexo, sitúe el micrófono con el paraviento suministrado delante de su boca. Para obtener una reproducción óptima del sonido, mantenga el micrófono a 3 – 5 cm de la boca. Si el micrófono está demasiado cerca de ésta o si habla demasiado alto, la claridad se reducirá y a la audiencia le resultará difícil entender sus palabras.

11. AJUSTE DEL VOLUMEN (CONTROL DE SENSIBILIDAD)

Para cambiar el volumen con el que sale ajustado de fábrica el aparato, siga los pasos que se indican a continuación.

Paso 1. Sosteniendo el cuerpo del micrófono, abra la tapa de goma como se ilustra.

Paso 2. Conecte el receptor y el micrófono.

Paso 3. Ajuste el volumen con el destornillador que se incluye. La sensibilidad del micrófono aumenta cuando se gira el mando en el sentido de las agujas del reloj, y disminuye al girarlo en el sentido contrario.

Paso 4. Ajuste el mando de volumen correspondiente del receptor de forma que el mando se sitúe en la posición de las 2 horas. Si el indicador AF PEAK permanece encendido, ajuste de nuevo el volumen del micrófono hasta situarlo en una posición en la que el indicador parpadee cuando el nivel de salida del receptor alcance su nivel máximo. El indicador AF PEAK se enciende cuando el nivel de salida se encuentra unos 3 dB por debajo del nivel de distorsión.

Nota

El indicador AF PEAK responde a la posición del mando de volumen.

De todos modos, el indicador AF LEVEL (en el modelo WT-5800/5805) indica el nivel independientemente del ajuste del mando de volumen.

Paso 5. Cierre la tapa de la batería.

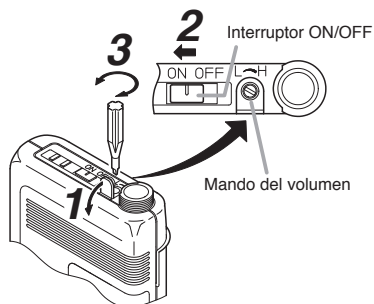

12. ESPECIFICACIONES

[WM-5320]

Elemento del micrófono	Tipo electret (de condensador), omnidireccional
Modulación	Modulación de frecuencia
Gama de frecuencias	636 – 865 MHz, (636 – 698 MHz para EE.UU./Canadá), UHF
Canal seleccionable	64 frecuencias (el número de canales puede diferir según el país.)
Potencia de la portadora RF	Inferior a 50 mW
Frecuencia de tono	32,768 kHz
Oscilador	Sintetización PLL
Nivel máximo de entrada	120 dB SPL (Control del nivel de audio: Posición máxima)
Batería	LR6 (AA)
Duración de la batería	Más de 10 horas (alcalina)
Indicador	Luz de funcionamiento/batería (común)
Antena	Tipo integrado
Temperatura de trabajo	De -10 a +50°C
Acabado	Resina, revestimiento
Dimensiones	62 (anchura) x 102.5 (altura) x 23 (profundidad) mm
Peso	110 g (con batería)

Nota: El diseño y las especificaciones del producto pueden ser modificados sin previo aviso con objeto de mejorar sus prestaciones.

• Accesorios

Destornillador (para el ajuste) 1 Correa para el cuello 1
 Etiqueta de identificación de canal 1

[WM-5320A, WM-5320H]

Unidad principal	
Modulación	Modulación de frecuencia
Gama de frecuencias	636 – 865 MHz, (636 – 698 MHz para EE.UU./Canadá), UHF
Canal seleccionable	64 frecuencias (el número de canales puede diferir según el país.)
Potencia de la portadora RF	Inferior a 50 mW
Frecuencia de tono	32,768 kHz
Oscilador	Sintetización PLL
Nivel máximo de entrada	120 dB SPL
Batería	LR6 (AA)
Duración de la batería	Más de 10 horas (alcalina)
Indicador	Luz de funcionamiento/batería (común)
Antena	Tipo integrado
Temperatura de trabajo	De -10 a +50°C
Acabado	Resina, revestimiento
Dimensiones	62 (anchura) x 102.5 (altura) x 23 (profundidad) mm
Peso	90 g (con batería)
Casco	
Elemento del micrófono	Tipo electret (de condensador), cardioide
Longitud del cable	1,4 m
Conector	ø3,5 mm miniclavija

Nota: El diseño y las especificaciones del producto pueden ser modificados sin previo aviso con objeto de mejorar sus prestaciones.

• Accesorios

Destornillador (para el ajuste) 1 Correa para el cuello (WM-5320H únicamente) 1
 Funda de cintura (WM-5320A únicamente) 1



UHF无线话筒

WM-5320 WM-5320A WM-5320H

感谢您购买TOA的UHF无线话筒。
请仔细阅读本手册的指导使用以确保设备能长期、无故障的使用。

目录

1. 安全预防措施	34
2. 概要	34
3. 特性	34
4. 使用之注意事项	35
5. 各部分名称	35
6. 电池安装	37
7. 频道号码设置	37
8. 操作	38
9. 操作提示	38
10. 话筒与嘴之间的距离	38
11. 音频电平调节(灵敏度控制)	39
12. 规格	40

1. 安全预防措施

- 在使用之前请务必仔细阅读本节的所有指示。
- 请遵守警告以及有关安全指示。
- 建议将本手册置于取用方便之处，以备日后参考之用。

安全符号和信息惯例

本手册以下使用的安全符号描述用来防止由于误操作所可能导致的人员伤害和财产损失。
预防安全隐患请在您操作本产品之前，请仔细阅读本手册并理解这些安全符号。



警告

这个标志表示，存在一个潜在的安全隐患，当误操作时可能导致死亡或严重的个人伤害。

- 为了防止电磁辐射对医学设备的严重影响，当机器靠近医学设备时，确保电源开关是关的。



注意

该标志表示当操作不当时，有可能有中度或轻微的人身伤害或财产损失的安全隐患。

- 当机器放置10天或更久不使用时，请将电池从机器中取出。电池渗漏可能导致人员伤害和污染环境。
- 确保遵守以下预防处理措施，以至于当电池渗漏和爆炸发生时不至于导致火灾和人员伤害。
 - 请勿短路，拆卸，加热电池或将电池放入火中。
 - 请勿对非充电电池充电。
 - 请勿直接焊接电池
 - 确保使用制定型号的电池。
 - 将电池插入机器时，注意看清极性（正负极方向）
 - 存放电池时，避免暴露于太阳直射的地方。避免高温度和高湿度。

用户注意事项：非经 TOA Corporation 许可而进行更改或修改将使用户丧失操作设备的权利。

2. 概要

TOA的WM-5320一个领夹是无线话筒，WM-5320A和WM-5320H是头戴式无线话筒,他们都是设计用于演讲。
WM-5320使用一种全方向驻极体电容器的话筒元件，WM-5320A和WM-5320H使用一种单方向驻极体电容器话筒元件。
WM-5320A与WM-5320H的不同之处在于WM-5320A的特色是防汗设计并提供一个腰袋。

3. 特性

- 可以从 636 – 865 MHz (636 – 698 MHz 用于美国/加拿大) 的 64 个频率 (16 个频道 × 4 个频段) 中选择一个频率。
- 优化的PLL合成器可以将因周围环境温度的变化或电压波动所产生的振荡频率波动降到最低程度。
- Audio level control调节话筒的灵敏度。
- 电源/电池指示灯显示电池消耗，以防止当电池容量显著下降是导致机器故障。
- 结构紧凑、可靠性高。
- 听筒防汗设计带有一条专门为有氧运动教练设计的可调整的稳固带(仅WM-5320A)
- 仅使用一节AA电池。
- 使用内置天线。
- 当机器连接到可选的WT-5800，WT-5805或WT-5810无线调谐器时，电池消耗信息可以显示在调谐器的指示器上。

4. 使用之注意事项

- 请勿将机器暴露于雨天或者可能被溅到水或其他液体的环境，否则将会导致机器故障。
- 请勿为了修改机器而打开或移除机器部件，维修请与TOA经销商联系。
- 请小心，不要让机器摔落到地上或使其碰撞到坚硬的物体，否则可能导致故障。
- 不得将话筒放置于高温（如夏季时通风不良的汽车内）或高湿环境中，否则会导致其出现故障。
- 请勿在暴露于海水的环境下使用机器
- 请使用干布擦拭机器。当机器非常脏时，用蘸有稀释的中性清洁剂的湿布轻轻擦拭，然后用干布擦干。请勿使用汽油，稀释剂或其他易挥发性化学品擦拭。
- 使用无线话筒时避免使用移动电话。否则将会产生噪音。
- 当使用两个或多个无线话筒时，相互之间至少保持**50 cm**，避免发生故障和噪声。
- 保持无线话筒远离接受天线至少**3米**。无线话筒太接近天线将导致故障和噪声。

5. 各部分名称

[主机]

单位：毫米

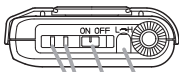

- 音频电平控制
- 电源开关 ON/OFF
- 电源 / 电池指示灯
- 电池容量充足时绿灯亮起。
- 当电池容量变低时绿灯变暗，然后红灯亮起。

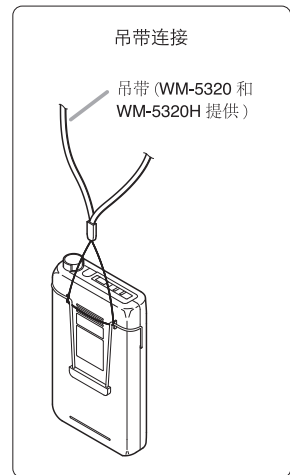
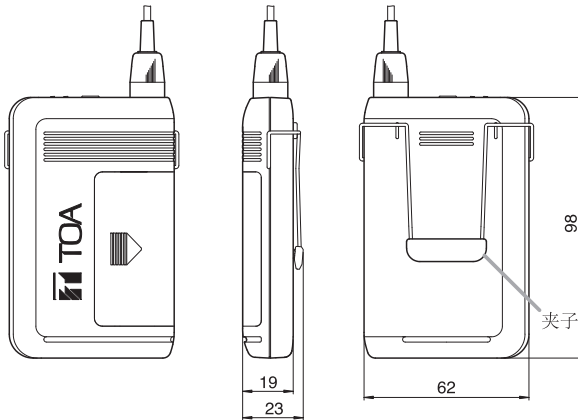

电池盖内部

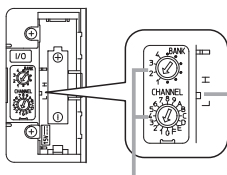

频道设置开关

请使开关处于“L”位置时使用（出货时的设定）。
请专业公司进行此开关的设定。

[话筒] (仅 WM-5320)

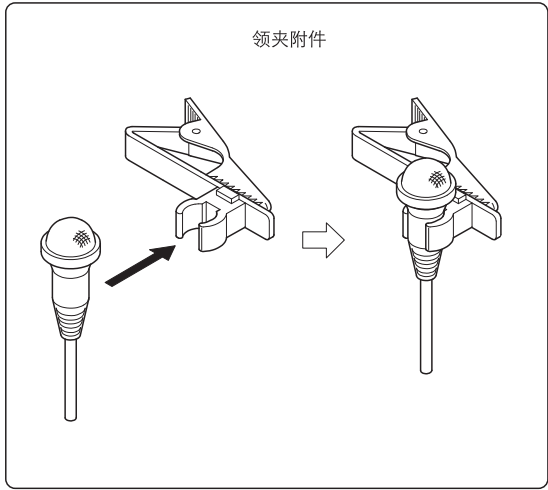
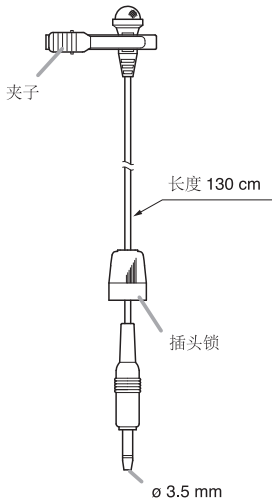

[头戴式] (仅 WM-5320A)

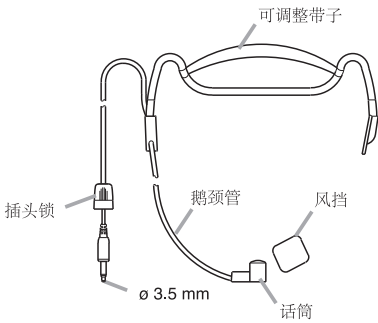

[头戴式] (仅 WM-5320H)

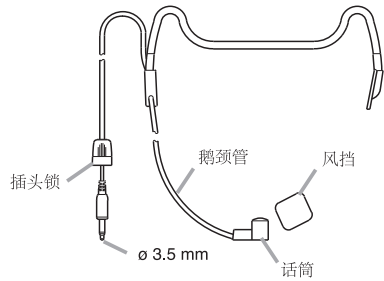

注：防风罩也可另外选购，型号为WH-4000S。

[腰带] (仅 WM-5320A)



6. 电池安装

第一步：关闭电源。

第二步：从机器上取下电池盖。如图所示按下电池盖，按照箭头所示方向滑动。

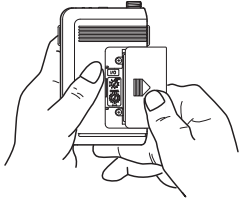

第三步：根据电池盒上的 (+) 和 (-) 指示插入一节AA 电池。

第四步：重新装上电池盖。

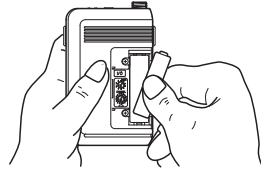

更换电池

- 一块新的AA碱性电池可以连续使用10小时。
- 当电池容量不足时电源/电池指示灯的绿灯开始变暗，然后红灯亮起。当只有红灯亮时更换一块新的电池。在此情况下，机器仍然传送容量信息到调谐器，导致调谐器的BATT指示灯变亮。

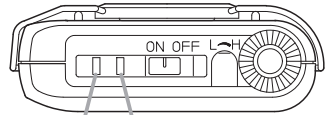

红灯 绿灯

7. 频道号码设置

第一步：关闭电源，取下电池盖。

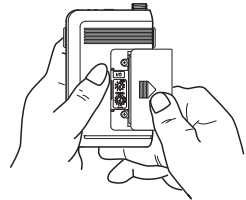

第二步：使用提供的螺丝刀设置频道设置开关指向期望的频道号码。

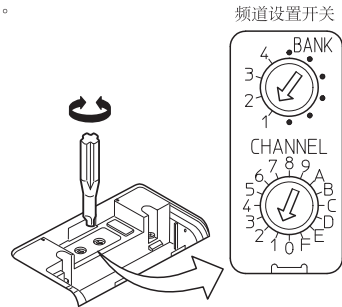

第三步：重新装上电池盖。

注意：确保无线话筒的频道号码跟无线调谐器的相同。假如话筒频道设置的与调谐器不同，调谐器将收不到话筒的信号。

8. 操作

第一步：如图所示将话筒插头插入输入连接器。

第二步：确认无线话筒和无线调谐器处于相同的频道号码。

如果不同，请调整电源开关到关的位置，设置与调谐器相同的频道号码。

第三步：调整电源开关到开的位置。确认电源/电池指示灯的绿灯亮起。

对于WM-5320A，将机器放入如下图所示的腰袋。

第四步：使用完毕，调整电源开关到关的位置。

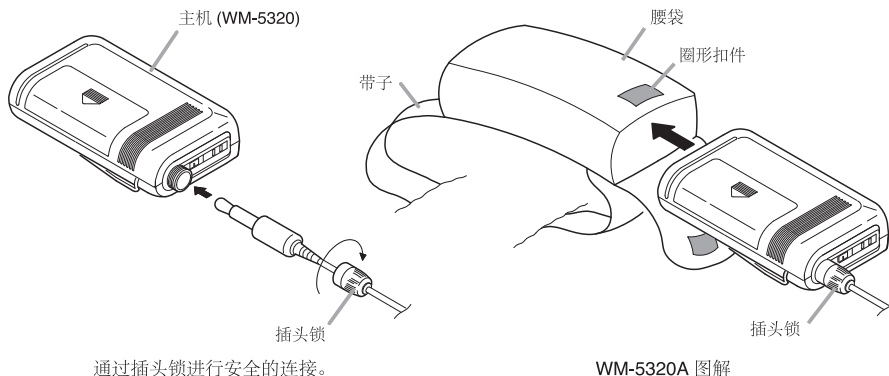

9. 操作提示

- 话筒的服务距离是3 – 120米。话筒使用者在某一场所移动时，可能会遇到信号丢失(dropout)。这些dropout是由于建筑物的设计或材料阻止了信号的传输或反射了无线电信号。如果发生此情况用户需要换到一个信号接收好的地方。
- 运行在相同频率下的其他无线系统可能会干扰你正常运行的无线系统。如果这样你可以改变系统的运行频率。(关于处理冲突，参考无线调谐器使用说明书。)
- 如果你还有其他有关使用和获得TOA无线产品的问题，请联系你本地的TOA经销商。

10. 话筒与嘴之间的距离

[领夹式无线话筒WM-5320]

为了更好的再现声音，保持你的嘴远离话筒15 – 20厘米。注意嘴不要太接近话筒(5厘米以内)，那样如果大声地说话将削弱声音的清晰度。

[头戴是无线话筒WM-5320A和WM-5320H]

通过调节鹅颈管，定位话筒使话筒的风挡在你的嘴前面。并且距离嘴3 – 5厘米会得到最好的声音再现。当话筒离嘴太近或你说话太大声将削弱声音的清晰度，使得听众很难听到你的发言。

10. 音频电平调节(灵敏度控制)

改变出厂预设电平值，请遵守一下程序。

第一步：握住话筒机身，打开如图所示的橡皮冒。

第二步：打开调谐器和话筒的电源开关。

第三步：使用提供的螺丝刀调节音频电平控制，顺时针旋转控制器话筒的灵敏度提高，逆时针旋转减小。

第四步：调节响应调谐器的音量控制旋钮到2点钟方向。如果调谐器的AF峰值提示灯仍然亮起，重新调节话筒的音频电平控制，使得峰值指示灯只是当信号达到最高峰值时才闪烁。当调谐器输出音量达到峰值之下约3 dB的点时，调谐器的AF峰值指示灯会亮。

注意

峰值指示灯反映了音量控制的水平。

但是在LCD(WT-5800/5805上) AF等级指示灯会显示等级而不管音量控制设置。

第五步：重新装上电池盖。

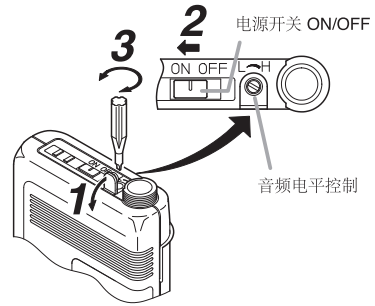

12. 规格

[WM-5320]

话筒元件	驻极体电容式, 全向性
调制	调频
频率范围	636 – 865 MHz (636 – 698 MHz用于美国/加拿大), UHF
可选频道	64频率(总频道数可能因国家的不同而不同)
RF载波功率	小于50 mW
调谐频率	32.768 kHz
振荡器	PLL合成
最大输入等级	110 dB SPL (资讯电平控制: 最大位置)
电池	LR6 (AA)
电池使用时间	大于10小时(碱性电池)
指示器	电源/电池指示灯
天线	内置
工作温度	-10到+50°C
材料	树脂, 涂层
尺寸	62 (w) x 102.5 (h) x 23 (d)毫米
重量	110 g (包括电池)

注意: 设计与规格若因改善而有所变更恕不另行通知。

• 附属品

螺丝刀(安装使用)	1	挂带	1
储存容器	1		

[WM-5320A, WM-5320H]

主机	
调制	调频
频率范围	636 – 865 MHz (636 – 698 MHz用于美国/加拿大), UHF
可选频道	64频率(总频道数可能因国家的不同而不同)
RF载波功率	小于50 mW
调谐频率	32.768 kHz
振荡器	PLL合成
最大输入等级	120 dB SPL
电池	LR6 (AA)
电池使用时间	大于10小时(碱性电池)
指示器	电源/电池指示灯
天线	内置
工作温度	-10到+50°C
材料	树脂, 涂层
尺寸	62 (w) x 102.5 (h) x 23 (d)毫米
重量	90 g (包括电池)
头戴式耳机	
话筒元件	驻极体式, 心形
线缆长度	1.4米
插头	ø3.5毫米迷你插头

注意: 设计与规格若因改善而有所变更恕不另行通知。

• 附属品

螺丝刀(安装使用)	1	挂带(仅WM-5320H)	1
腰袋(仅WM-5320A)	1		



DECLARATION OF CONFORMITY

We: TOA Electronics Europe GmbH
Süderstraße 282, 20537 Hamburg, Germany

as the authorised representative of the

Manufacturer: TOA Corporation
7-2-1, Minatojima-nakamachi, Chuo-ku, Kobe 650-0046, Japan

declare, under our sole responsibility, that the product

Product Name: Wireless Microphone

Model Number: **WM-5220, WM-5320, WM-5320A, WM-5320H (A/B/C/D)**

conforms with following specifications:

EMC: EN 301 489: part 1 V1.8.1 (2008-04),
EN 301 489: part 9 V1.4.1 (2007-11)

LVD (06)*: EN 60065: 2002 + A11 + A2

Radio Spectrum: EN 300 422: part 1 V1.3.2 (2008-03),
EN 300 422: part 2 V1.2.2 (2008-03)

(* : the last two digits of the year in which the CE marking was affixed.)

The product herewith complies with the requirements of the EU directives:

2004/108/EC relating to electromagnetic compatibility (EMC),
2006/95/EC relating to electrical safety (LVD),
2002/95/EC relating to the use of hazardous substances in electronic equipment,
1999/5/EC relating to the radio spectrum.

Remark:

This Declaration of Conformity replaces all previous ones of the above model(s).



Hamburg, 1st Nov. 2011
(place, date)

T. Sakata, Managing Director
(authorised signature)

The Technical Construction File (TCF) is kept at the UK office:

TOA Corporation (UK) Ltd; HQ3, Unit 2; Hook Rise South; Surbiton, Surrey KT6 7LD; United Kingdom
Tel.: +44 (0) 870 774 0987; Fax: +44 (0) 870 777 0839; URL: www.toa.co.uk

German Office:

TOA Electronics Europe GmbH, Süderstraße 282, 20537 Hamburg, Germany
Tel: +49 / (0)40 / 25 17 19-0, Fax: +49 / (0)40 / 25 17 19-98 URL: www.toa.eu

**COMPLIANCE STATEMENT TO
WM-S200, WM-S300,
WM-3210, WM-3220, WM-3310, WM-3310H,
WM-4200, WM-4210, WM-4220, WM-4300,
WM-4310, WM-4310A, WM-4310H,
WM-5220, WM-5225, WM-5265, WM-5270,
WM-5320, WM-5325, WM-5320A, WM-5320H**

AT DE	Österreich Deutschland	Hiermit erklärt TOA Electronics Europe GmbH die Übereinstimmung des Funkmikrofon mit den grundlegenden Anforderungen und den anderen relevanten Festlegungen der Richtlinie 1999/5/EG.
BE	België	Bij deze verklaart TOA Electronics Europe GmbH dat deze draadloze microfoon voldoet aan de essentiële eisen en aan de overige relevante bepalingen van Richtlijn 1999/5/EC.
	Belgique	Par la présente, TOA Electronics Europe GmbH déclare que ce microphone sans fil est conforme aux exigences essentielles et aux autres dispositions de la directive 1999/5/CE qui lui sont applicables.
CH	Schweiz	Hiermit erklärt TOA Electronics Europe GmbH, dass sich dieses Funkmikrofon in Übereinstimmung mit den grundlegenden Anforderungen und den anderen relevanten Vorschriften der Richtlinie 1999/5/EG befindet. (verantwortlich für die Schweiz: Telion AG, URL: www.telion.ch)
DK	Danmark	Undertegnede TOA Electronics Europe GmbH erklærer herved, at følgende udstyr Trådløs Mikrofon overholder de væsentlige krav og øvrige relevante krav i direktiv 1999/5/EF.
ES	España	TOA Electronics Europe GmbH declara que el micrófono inalámbrico cumple con los requisitos esenciales y otras disposiciones aplicables o exigibles en la Directiva 1999/5/CE.
FI	Suomi / Finland	TOA Electronics Europe GmbH vakuuttaa täten tämä langaton mikrofoni on direktiivin 1999/5/EY oleellisten vaatimusten ja sitä koskevien direktiivin muiden ehtojen mukainen.
FR CH	France Suisse	Par la présente TOA Electronics Europe GmbH déclare que l'appareil microphone sans fil est conforme aux exigences essentielles et aux autres dispositions pertinentes de la directive 1999/5/CE. (CH: Telion AG, URL: www.telion.ch)
GB	Great Britain	Hereby, TOA Electronics Europe GmbH, declares that this wireless microphone is in compliance with the essential requirements and other relevant provisions of Directive 1999/5/EC.
GR	Ελλάδα	Με την παρούσα η εταιρεία TOA Electronics Europe GmbH δηλώνει ότι το σύστημα μικρόφωνο συμμορφώνεται με τις ουσιώδεις απαιτήσεις και τις λοιπές σχετικές διατάξεις της οδηγίας 1995 /5/ΕΚ.
IT CH	Italia Svizzera	Con la presente TOA Electronics Europe GmbH dichiara che questo Radiomicrofono è conforme ai requisiti essenziali ed alle altre disposizioni pertinenti stabilite dalla direttiva 1999/5/CE. (CH: Telion AG, URL: www.telion.ch)
NL	Nederland	Hierbij verklaart TOA Electronics Europe GmbH dat deze draadloze microfoon in overeenstemming is met de essentiële eisen en de andere relevante bepalingen van richtlijn 1999/5/EG.
NO	Norway	TOA Electronics Europe GmbH erklærer herved, at denne trådløse mikrofon er i samsvar med de vesentlige egenskapene og øvrige relevante krav i direktiv 1999/5/EC. (N: Scandec Systemer AS, URL: www.scandecsystemer.no)
PT	Portugal	TOA Electronics Europe GmbH declara que este Microfone Emissor está conforme com os requisitos essenciais e outras disposições da Directiva 1999/5/CE.
SE	Sverige	Härmed intygar TOA Electronics Europe GmbH att denna Trådlös mikrofon står i överensstämmelse med de väsentliga egenskapskrav och övriga relevanta bestämmelser som framgår av direktiv 1999/5/EG.

URL: www.toa.eu

INTENDED USE OF WM-5220,WM-5225,WM-5265,WM-5270,WM-5320
WM-5325,WM-5320A,WM-5320H ,WM-4200, WM-4210, WM-4220, WM-4300,
WM-4310,WM-4310A,WM-4310H ,WM-3210, WM-3220, WM-3310, WM-3310H

AT CH DE	Österreich Schweiz Deutschland	WICHTIGER HINWEIS !	Der Gebrauch dieses Funkmikrofons für andere Zwecke als zur Übertragung eines Tonsignals an einen passenden Funkempfänger ist nicht zulässig. Dieses Gerät arbeitet auf in der europäischen Gemeinschaft (EU) nicht harmonisierten Frequenzen. Abhängig vom geografischen Gebiet dürfen nur bestimmte Frequenzen legal mit oder ohne Autorisierung / individuelle Lizenz entsprechend der beigefügten Frequenztabelle genutzt werden.
BE NL	België Nederland	BELANGRIJKE AANWIJZING !	Het is niet toegestaan deze draadloze microfoon te gebruiken voor enig ander doel dan het zenden van een audiosignaal naar de bijbehorende ontvanger of ontvangsmodule. Dit apparaat maakt gebruik van frequentiebanden welke in de Europese Gemeenschap (EG) niet algemeen zijn toegestaan. Afhankelijk van de geografische ligging kan voor het legale gebruik van een bepaalde frequentie een vergunning nodig zijn, zoals is aangegeven in de frequentietabel.
BE CH FR LU	Belgique Suisse France Luxembourg	AVIS IMPORTANT !	Ne pas utiliser les microphone sans fil pour une transmission du signal audio vers un autre récepteur ou module tuner prévu à cet effet. Cet appareil utilise des fréquences d'émission qui ne sont pas harmonisées à travers la Communauté Européenne (EU). En fonction du lieu géographique certaines fréquences peuvent être utilisées de façon légale avec ou sans autorisation / licence individuelle comme décrit dans le tableau des fréquences.
DK	Danmark	VIGTIGT !	Det er ulovligt at bruge denne trådløse mikrofon til andre formål end at sende et lydssignal til en passende modtager eller modtager modul. Dette udstyr anvender frekvens bånd som ikke er harmoniseret i EU. Afhængig af det enkelte land/område kan bestemte frekvenser anvendes lovligt med eller uden individuel licens som beskrevet i frekvens tabellen.
ES	España	AVISO IMPORTANTE !	Es ilegal utilizar este micrófono inalámbrico para cualquier otro propósito que no sea transmitir una señal de audio a su correspondiente receptor o módulo sintonizador. Este dispositivo hace uso de bandas de frecuencia que no son legales en toda la Comunidad Europea (CE). Dependiendo del área geográfica, ciertas frecuencias se pueden utilizar legalmente, con o sin autorización individual, según se indica en la tabla de frecuencias.
FI	Suomi / Finland	HUOMIOITAVAA !	Tämä langaton mikrofonia saa käyttää ainoastaan audiosignaalin lähettämiseen sille tarkoitettuihin vastaanotintimen tai vastaanotinmoduulin. Tämä laite käyttää taajuuksia jotka eivät ole yhteneviä koko EU:n alueella. Piippuen maantieteellisestä sijainnista joltain taajuuksia saa käyttää joko radio- luvan kanssa tai ilman. Ks. oheinen taajuustaulukko.
GB IE	Great Britain Eire	IMPORTANT NOTICE !	It is illegal to use this wireless microphone for any other purpose than transmitting an audio signal to its matching receiver. This device makes use of frequency bands which are not harmonised throughout the European Community (EU). Depending on the geographical area only certain frequencies can be used legally with or without authorisation / individual license as stated in the frequency table.
GR	Ελλάδα	ΣΗΜΑΝΤΙΚΗ ΣΗΜΕΙΩΣΗ !	Είναι παράνομη η χρήση του ασύρματου μικροφώνου για οποιοδήποτε άλλο λόγο εκτός της εκπομπής ηχητικού σήματος στον αντίστοιχο δέκτη ή μονάδα Tuner. Η συσκευή αυτή χρησιμοποιεί συχνότητες οι οποίες δεν εναρμονίζονται σε όλη την Ευρωπαϊκή Ένωση (Ε.Ε.). Ανάλογα με τη γεωγραφική περιοχή συγκεκριμένες συχνότητες μπορούν να χρησιμοποιηθούν νόμιμα με ή χωρίς άδεια / ειδική άδεια όπως αναφέρεται στον πίνακα συχνοτήτων.
IT CH	Italia Svizzera	AVVISO IMPORTANTE !	E' illegale utilizzare questo radiomicrofono per qualsiasi altro scopo che non sia la trasmissione di un segnale audio ad ogni suo ricevitore o modulo sintonizzatore. Questo prodotto utilizza bande di frequenza che non sono totalmente armonizzate in tutta la Comunità Europea (EU). Dipendentemente dall' area certe aree geografica certe frequenze possono essere usate legalmente con o senza autorizzazione / licenze individuali come stabilito nella tabella delle frequenze.
NO	Norway	VIKTIG MELDING !	Det er ulovlig å bruke denne trådløse mikrofonen til noe annet formål enn å overføre et lydssignal til en tilhørende mottaker eller tuner modul. Denne enheten gjør bruk av frekvensbånd som ikke gjennomført er harmonisert i det Europeiske Fellesskap (EU). Avhengig av det geografiske område kan noen frekvenser være tillatt brukt med eller uten autorisasjon / individuelle lisenser slik det er beskrevet i frekvenstabellen.
PT	Portugal	NOTA IMPORTANTE !	Este Microfone Emissor só pode transmitir sinal de audio para o respectivo receptor ou sintonizador. Este equipamento utiliza bandas de frequência que não estão harmonizadas em toda a Comunidade Europeia (CEE). De acordo com a área geográfica, certas frequências podem ser usadas com ou sem autorização / licença individual, conforme está mencionada na lista de frequências.
SE	Sverige	VIKTIG ANMÄRKNING !	Det är illegalt att använda denna trådlösa mikrofon för något annat ändamål än att överföra en audiosignal till dess tillhörande mottagare eller tunermodul. Denna apparat utnyttjar frekvensband som inte överensstämmer med varandra inom hela Europeiska Gemenskapen (EG). Beroende på geografiskt område kan vissa frekvenser användas legalt med eller utan tillstånd/individuell licens enligt frekvensplanen.



TOA Corporation

URL: <http://www.toa.jp/>

133-07-234-1E